

Dialog 4220 Lite/Dialog 3210

Kommunikationsplattformen BusinessPhone

Användarhandbok



SV/LZTBS 160 1320 R1A
© Ericsson Enterprise AB 2003

Innehåll

	sida
Välkommen	5
Beskrivning	7
Inkommande samtal	15
Utgående samtal	18
Under samtal	29
Vidarekoppling	38
Frånvaroinformation	45
Meddelanden	52
Sekretess	63
Gruppfunktioner	66
Andra användbara funktioner	72
Inställningar	80
Tillbehör	86
Praktiska tips	89
Installation	90
Ordlista	98
Index	101
Snabbguide	105

Välkommen

Välkommen till användarhandboken för Dialog 4220 Lite/Dialog 3210, en del av kommunikationsplattformen BusinessPhone från Ericsson. Kommunikationsplattformen består av BusinessPhone 50, BusinessPhone 128i och BusinessPhone 250.

Funktionerna som beskrivs i denna användarhandbok gäller version 5.1 eller högre av kommunikationsplattformen BusinessPhone. Vissa av dem kanske inte fungerar i tidigare versioner av systemet, och/eller skyddas av ett maskinvarulås som måste köpas separat.

I användarhandboken beskrivs funktionerna i kommunikationsplattformen BusinessPhone och Dialog 4220 Lite/Dialog 3210 utifrån standardinställningarna vid leverans från fabriken. Din telefon kan vara programmerad på ett sätt som skiljer sig från dessa beskrivningar. Kontakta systemadministratören om du behöver hjälp.

Den senaste versionen av användarhandboken kan hämtas från:
<http://www.ericsson.com/enterprise/>.

Obs! *Dialog 4220 Lite/Dialog 3210 är en systemtelefon, vilket innebär att den bara kan användas med en företagstelefonväxel från Ericsson som hanterar denna typ av telefon.*

Copyright

Med ensamrätt. Ingen del av denna handbok får återges, lagras, eller överföras i någon form eller på något sätt, elektroniskt eller mekaniskt, inklusive fotokopiering och inspelning, utan uttryckligt skriftligt medgivande från utgivaren. Följande undantag ges:

Om denna handbok görs tillgänglig på Ericsson-media medger Ericsson att användaren får hämta och skriva ut innehållet i denna fil endast för privat bruk och inte för vidare spridning. Innehållet i detta dokument kan ändras utan föregående meddelande. Ericsson påtar sig inget ansvar för skador som uppstår till följd av o tillåtna ändringar i dokumentet.

Garanti

ERICSSON LÄMNAR INGA SOM HELST GARANTIER GÄLLANDE DETTA MATERIAL, INKLUSIVE, MEN UTAN BEGRÄNSNING TILL, GARANTIER AVSEENDE PRODUKTENS ALLMÄNNA LÄMPLIGHET OCH LÄMPLIGHET FÖR ETT SÄRSKILT ÄNDAMÅL. Ericsson svarar inte för fel i materialet eller för skador i samband med eller till följd av anskaffandet eller användningen av detta material.

Konformitetsdeklaration

Ericsson Enterprise AB, 131 89 Stockholm, förklarar härmed att denna telefon uppfyller de grundläggande kraven och andra tillämpliga regler i R&TTE-direktivet 1999/5/EC.

Ytterligare information:

<http://www.ericsson.com/sdoc>

Beskrivning

Dialog 4220 Lite

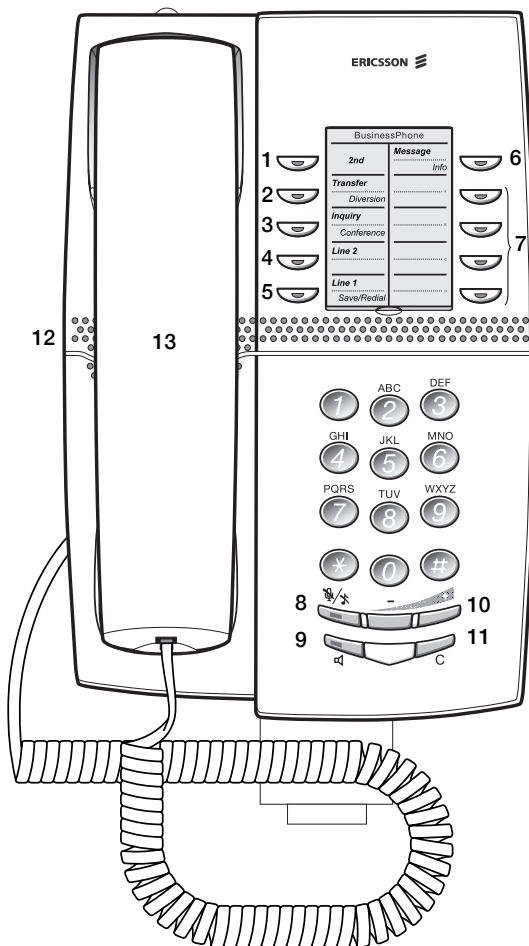

- 1 2:a**
Knapp som ger åtkomst till knapparnas sekundära funktioner.
- 2 Överflyttning / Vidarekoppling**
 - a. Flytta över pågående samtal. Se avsnittet "[Under samtal](#)" på sidan 29.
 - b. För att beställa/avbeställa vidarekoppling. Se avsnittet "[Vidarekoppling](#)" på sidan 38.
- 3 Förfrågan / Konferens**
 - a. Används för att göra en förfrågan både internt och externt.
 - b. För initiering av konferenssamtal. Se avsnittet "[Under samtal](#)" på sidan 29.
- 4 Linje 2**
Linjeknapp 2 för inkommande och utgående samtal.
- 5 Linje 1 / Spara/Nummerrepetition**
 - a. Linjeknapp 1 för inkommande och utgående samtal.
 - b. Spara ett externt nummer eller ringa upp det på nytt. Se avsnittet "[Utgående samtal](#)" på sidan 18.
- 6 Meddelande / Info**
 - a. Används för att skicka och ta emot meddelanden. Se avsnittet "[Meddelanden](#)" på sidan 52.
 - b. Används för att ange information. Se avsnittet "[Frånvaroinformation](#)" på sidan 45.
- 7 Programmerbara knappar**
För lagring av nummer och programmering av funktioner. Se avsnittet "[Inställningar](#)" på sidan 80.
- 8 Sekretess**
För inkoppling eller bortkoppling av mikrofonen. Se avsnitten "[Under samtal](#)" på sidan 29 och "[Tyst uppringning](#)" på sidan 16.
- 9 Högtalare på / av**
För inkoppling eller bortkoppling av högtalaren. Se avsnittet "[Under samtal](#)" på sidan 29.
- 10 Volym**
För inställning av ljudvolymen. Se avsnittet "[Inställningar](#)" på sidan 80.
- 11 Avsluta**
Används för att avsluta ett samtal.
- 12 Högtalare**
- 13 Lur med hörhjälpmedel**

Obs! Lurens högtalardel kan dra till sig små metallföremål.

Dialog 3210 Basic

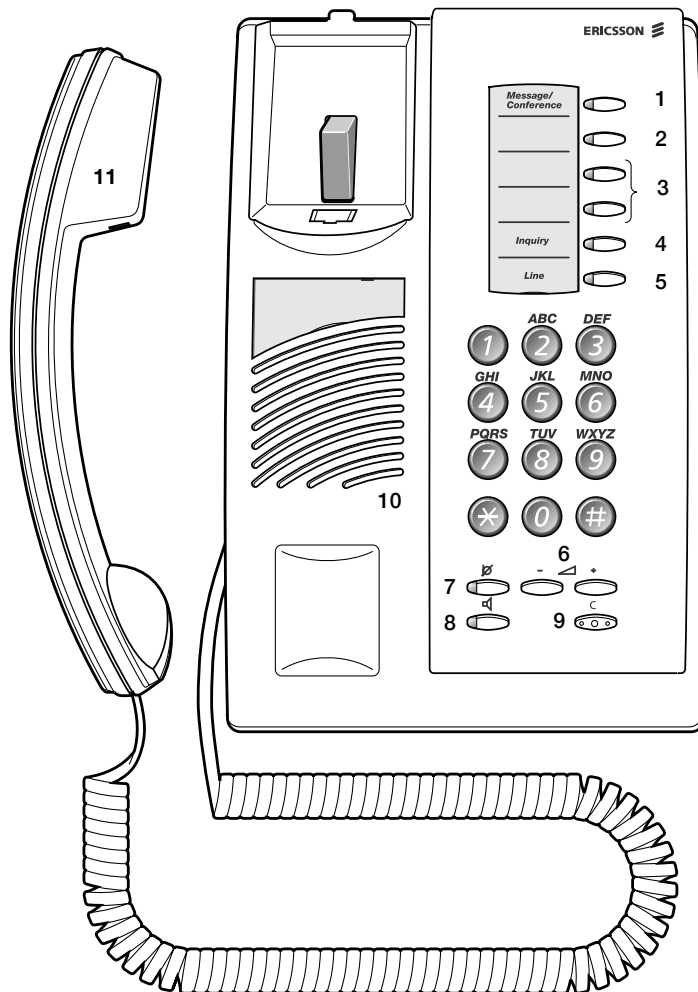

- 1 Meddelande / Konferens**
 - a. Används för att skicka och ta emot meddelanden. Se avsnittet "[Meddelanden](#)" på sidan 52.
 - b. För initiering av konferenssamtal. Se avsnittet "[Under samtal](#)" på sidan 29.

- 2 Programmerbar knapp / Headset-knapp**
 - a. För lagring av nummer och programmering av funktioner.
 - b. Headset-funktionen är bara tillgänglig då tilläggsenheten (DBY 410 02) är installerad. Headset-knappen programmeras av systemadministratören. Se avsnittet "[Tillbehör](#)" på sidan 86.

- 3 Programmerbara knappar**

För lagring av nummer och programmering av funktioner. Se avsnittet "[Inställningar](#)" på sidan 80.

- 4 Förfrågan**

Används för att göra en förfrågan både internt och externt. Se avsnittet "[Under samtal](#)" på sidan 29.

- 5 Linje**

Linjeknapp för inkommande och utgående samtal.

- 6 Volym**

För inställning av ljudvolymen. Se avsnittet "[Inställningar](#)" på sidan 80.

- 7 Sekretess**

För inkoppling eller bortkoppling av mikrofonen. Se avsnittet "[Under samtal](#)" på sidan 29.

- 8 Högtalare på/av**

För inkoppling eller bortkoppling av högtalaren. Se avsnittet "[Under samtal](#)" på sidan 29.

- 9 Avsluta**

Används för att avsluta ett samtal.

- 10 Högtalare**











- 11 Lur med hörhjälpmedel**

Obs! Lurens högtalardel kan dra till sig små metallföremål.

Knappar på Dialog 4220/Dialog 3210

I tabellen visas en översikt över de olika knapparnas utseende på telefonerna Dialog 4220 Lite och Dialog 3210 Basic. I denna handbok visas endast knapparna på Dialog 4220.

Se tabellen nedan om du använder Dialog 3210 Basic. Där ser du vilka knappar som motsvarar knapparna i snabbguiden.

<i>Knapp</i>	<i>Dialog 4220</i>	<i>Dialog 3210</i>
Avsluta		
Headset	ej tillgänglig	Headset 
Högtalare		
Sekretess		
Programmerbar funktionsknapp		
Volym		

Lampindikeringar

Knapplamporna på telefonen visar det pågående samtalets eller funktionens aktuella status.



Lampan är släckt

Funktionen är inte aktiv.



Lampan lyser med fast sken

Funktionen är aktiv.



Långsamt blinkande lampa

Linjen (eller funktionen) är parkerad.



Hastigt blinkande lampa

Ett inkommande samtal eller meddelande som väntar.



Tänd med korta uppehåll

Pågående samtal.

Toner

Toner hörs i luren.

Kopplingston

(Systemet är redo, du kan slå önskat nummer)



Särskild kopplingston

(Systemet är redo, du kan slå önskat nummer. Telefonen är vidarekopplad)



Rington

(Ringsignal skickas till den uppringda telefonen)



- upprepas efter 4 s

Särskild rington

(Ringsignal till linje 2)



- upprepas efter 4 s

Upptagetton

(Det uppringda numret är upptaget)



Ton för nummer som inte nås

(Det uppringda numret kan inte nås för tillfället eller har inte någon abonnent)



Samtal väntar-ton



Spärrton

(Kopplingsmöjligheter saknas pga. överbelastat nät eller därför att det uppringda numret är spärrat)



Verifieringston

(Bekräftar att den beställda funktionen har kopplats in)



Inbrytningston

(Skickas till samtliga parter vid inbrytning)



Signaler

Ringsignaler avges från telefonen.

Intern ringsignal



- upprepas efter 4 s

Extern ringsignal



- upprepas efter 4 s

Signal för automatisk återuppringning



Obs! I den här handboken beskrivs standardsystemets toner och signaler. Lokala avvikelser kan förekomma.

Inkommande samtal

Vid inkommande interna eller externa samtal ljuder ringsignalen och lampan blinkar.



Besvara samtal

Lyft luren.

Från en annan anknnytning

Du kan besvara ett samtal till en annan anknnytning från valfri telefon.



Lyft luren och ring upp anknnytningen som det ringer till.

Du får upptagetton.

6

Tryck.

Tillåt samtal på linje 2

Obs! Endast Dialog 4220 Lite.

Vill du vara tillgänglig för inkommande samtal även då du talar i telefon måste du först programmera in Ledig på annan linje på en av de programmerbara knapparna. Se avsnittet "[Inställningar](#)" på sidan 80.

Ledig på
annan linje



Tryck för att aktivera/avaktivera Ledig på annan linje (förprogrammerad).

När Ledig på annan linje är aktiv lyser lampan med fast sken och du kan ta emot samtal medan du talar.

Besvara ett andra samtal

Obs! Endast Dialog 4220 Lite.

Du talar i telefon när en dämpad signal hörs och linjelampan blinkar för att ange att ett nytt samtal väntar:

Linje 2 

Tryck på den blinkande linjeknappen.

Det första samtalet parkeras.

Återgå till det första samtalet:

Linje 1 

Tryck på den första linjeknappen.

Det andra samtalet parkeras. Du återgår till det ursprungliga samtalet.



Tryck för att avsluta pågående samtal.

Ett annat samtal väntar

En dämpad ringsignal under samtalet betyder att du har ett andra samtal som väntar.

Besvara det andra samtalet:



Tryck för att avsluta det pågående samtalet.

Din telefon ringer.

Linje 

Tryck för att ta det nya samtalet.

Tyst uppringning

Obs! Endast Dialog 4220 Lite.

Den här funktionen är praktisk om du inte vill bli störd av telefonens ringsignal. Inkommande anrop visas bara av att linjelampan blinkar.

I viloläge:



Tryck för att koppla bort ringsignalen för inkommande samtal.

Spara och ringa upp inkommande samtal

Vid inkommande externa samtal kan du spara telefonnumret så att du enkelt kan ringa upp det senare (numret får ha upp till 24 siffror). Tidigare sparade nummer raderas.

Dialog 4220 Lite

Spara nummer

Innan du avslutar samtalet:

2:a 

Tryck.

Spara/Repetition 

Tryck för att spara det aktuella numret.

Nummerrepetition

2:a 

Tryck.

Spara/Repetition 

Tryck för att repetera det sparade numret.

Dialog 3210

Spara nummer

Innan du avslutar samtalet:

Spara/Repetition 

Tryck för att spara det uppringda numret (förprogrammerad).

Nummerrepetition

Spara/Repetition 

Tryck för att repetera det sparade numret (förprogrammerad).

Utgående samtal

Det kan hända att den du söker inte är anträffbar när du ringer. Funktionerna nedan hjälper dig att få kontakt med den sökta personen.

Ringa samtal

Hur du ringer interna och externa samtal.



Lyft luren och slå antingen:



Ett anknytningsnummer för att ringa ett internt samtal.

Eller:



Prefixet för att komma ut på linjen samt önskat externt nummer.

Obs! Vilket prefix man ska trycka för att komma ut på linjen beror på hur systemet är konfigurerat.



För att avsluta samtalet.

Obs! Det går snabbare att ringa upp om du använder de gemensamma kortnumren eller programmerar in egna kortnummer. Se avsnittet "[Kortnummer](#)" på sidan 24.

Repetition av senast slagna externa nummer

När du ringer ett externt samtal sparas det slagna numret automatiskt av systemet, vare sig du får svar eller inte. Se även avsnittet "[Automatisk nummerrepetition](#)" på sidan 21.



Lyft luren.

Tryck för att repetera det senast slagna externa numret.

Spara externt nummer

När du ringer ett externt samtal kan du spara numret, så att du lätt kan återanvända det. Tidigare sparade nummer raderas.

Dialog 4220 Lite

Spara nummer

Innan du avslutar samtalet:

2:a 

Tryck.

Spara/Repetition 

Tryck för att spara det aktuella numret.

Nummerrepetition

2:a 

Tryck.

Spara/Repetition 

Tryck för att repetera det sparade numret.

Dialog 3210

Spara nummer

Innan du avslutar samtalet:

Spara/Repetition 

Tryck för att spara det uppringda numret (förprogrammerad).

Nummerrepetition

Spara/Repetition 

Tryck för att repetera det sparade numret (förprogrammerad).

Automatisk återuppringning

Du ringer en anknytning och det är upptaget eller ingen svarar.

5

Tryck.

Verifieringston.

Obs! Numret för automatisk återuppringning kan skilja sig mellan olika länder. Se tabellen "[Alternativ programmering för automatisk återuppringning, avisering och inbrytning](#)" på sidan 83.



eller



Lägg på luren eller tryck för att avsluta.

Återuppringningen sker då den sökta personen avslutar sitt pågående samtal, alternativt nästa gång han/hon avslutar ett nytt samtal. Svarar du inte inom åtta sekunder avbryts återuppringningstjänsten.

Lyft luren när du blir återuppringd.

Automatisk nummerrepetition

Om du slår ett externt nummer och det är upptaget eller ingen svarar, kan du låta systemet repetera numret automatiskt tills det blir ledigt.

Obs! Funktionen kan kräva särskild behörighet. Fråga systemadministratören vad som gäller på din arbetsplats.

Funktionen aktiveras med en funktionsknapp, så du måste först programmera in den på en programmerbar knapp (det krävs en knapp per nummer). Se avsnittet "Programmera en funktion" på sidan 80. Automatisk nummerrepetition kan aktiveras för upp till tre externa nummer samtidigt.

Aktivera

När du ringer:

Automatisk
nummer-
repetition



eller



Tryck för att aktivera (förprogrammerad).

Lampan för automatisk nummerrepetition blinkar hastigt och övergår till att lysa med fast sken så fort beställningen är lagrad och aktiverad. Verifieringston.

Lägg på luren eller tryck för att avsluta.

Återuppringningen sker då den sökta personen avslutar sitt pågående samtal, alternativt nästa gång han/hon avslutar ett nytt samtal.

Lyft luren när du blir återuppringd.

Obs!

Om en knapp redan har nummerrepetition aktiverad går det inte att använda den för en ny beställning förrän den gamla är avbeställd.

När lampan för automatisk nummerrepetition blinkar är telefonen upptagen. Det går inte att ta emot nya samtal eller ringa under den tiden.

Antalet uppringningsförsök och hur länge funktionen är aktiv ställs in av systemadministratören.

Funktionen kan inte användas om telefonen är vidarekopplad.

Är tandemkonfigurering aktiverad kan funktionen inte användas med telefon nummer två. Se avsnittet "Tandemkonfigurering" på sidan 72.

Automatisk
nummer-
repetition



Avbeställa

Tryck på den programmerbara knappen för att avbeställa automatisk nummerpresentation (förprogrammerad).

Obs! Systemet kan vara programmerat så att avbeställning av automatisk nummerrepetition sker automatiskt.

Paus

Vill du sätta samtliga aktiva beställningar på paus kan du programmera en särskild pausknapp. Se avsnittet "[Programmera en funktion](#)" på sidan 80.

Göra paus i
automatisk
nummer-
repetition



Tryck för att göra en paus (förprogrammerad).

Beställningarna sätts i vänteläge och lamporna för automatisk nummerrepetition blinkar långsamt.

Göra paus i
automatisk
nummer-
repetition



Tryck för att återuppta automatisk nummerrepetition (förprogrammerad).

Upptagen anknytning

Du ringer till en anknytning och det tutar upptaget.

Avisering

Du kan upplysa en upptagen anknytning om ditt samtal med hjälp av en dämpad ringsignal.

4

Tryck för att avisera samtalet.

Låt luren vara av. När den uppringda personen lägger på ringer telefonen automatiskt upp.

Obs!

Får du upptagetton igen beror det på att den önskade anknytningen inte tillåter avisering.

Numret för avisering kan skilja sig mellan olika länder. Se tabellen "[Alternativ programmering för automatisk återuppringning, avisering och inbrytning](#)" på sidan 83.

Inbrytning

Du kan direkt koppla in dig på en upptagen anknytning under pågående samtal (om detta är tillåtet).

8

Tryck för inbrytning.

En varningston för direktkoppling hörs och ett trepartssamtal upprättas. Behåller du luren av ringer telefonen upp den sökta personen automatiskt så fort han/hon lägger på luren.

Obs!

Får du fortfarande upptagetton saknar du behörighet för inbrytning, eller också är den sökta anknytningen blockerad för inbrytning.

Numret för inbrytning kan skilja sig mellan olika länder. Se tabellen "[Alternativ programmering för automatisk återuppringning, avisering och inbrytning](#)" på sidan 83.

Vidarekopplad anknytning

Med förbigång av vidarekoppling kan du ringa upp en viss anknytning trots att den är vidarekopplad.



Lyft luren.

Mata in.

Ange anknytningsnumret.

#

Tryck.

Du kopplas till den angivna anknytningen oavsett hur den är vidarekopplad.

Kortnummer

Med hjälp av kortnummer kan du slå ett nummer med bara ett par knapptryckningar. Vanliga externa nummer lagras som gemensamma kortnummer i växeln.

På Dialog 4220 Lite kan upp till 14 egna kortnummer (kortnummer för externa nummer som du själv ofta ringer) lagras och användas (alternativ 1+2).

På Dialog 3210 kan du använda knappsatsen för att lagra upp till 10 kortnummer (endast alternativ 2).

Alternativ 1 – Via en programmerbar knapp

Det är bara på Dialog 4220 Lite som du kan programmera in 4 egna kortnummer på de programmerbara knapparna.

Obs! *Funktioner som aktiveras/avaktiveras genom att man slår en sifferkod, t.ex. *32* och #32# för påminnelse, kan också lagras som eget kortnummer.*

Alternativ 2 – Via knappsatsen

10 egna kortnummer kan programmeras in på knapparna 0 till 9.

Gemensamma kortnummer

Externa nummer lagras centralt i kommunikationsplattformen BusinessPhone. Gemensamma kortnummer kan användas från varje anslutning som har behörighet till det.



Lyft luren.

Slå det gemensamma kortnumret.

Se telefonboken.

Egna kortnummer via en programmerbar knapp

Obs! Endast Dialog 4220 Lite.

Du kan programmera in och aktivera dina vanligaste externa nummer på de programmerbara knapparnas andra nivå. Du kan även programmera in funktioner som aktiveras/avaktiveras med en sifferkod på detta sätt.

2:a 

Thomas P



Tryck.

Tryck för att ringa, alternativt aktivera en sifferkod (förprogrammerad).

Programmera egna kortnummer

Hur du programmerar in externa nummer eller sifferkoder på programmerbara knappar.

✳ 00 ✳

2:a 

_____ A



Gå till programmeringsläget.

Tryck.

Tryck på en programmerbar knapp.



Slå prefixet för att komma ut på linjen och sedan numret.

Vilket prefix man ska trycka för att komma ut på linjen beror på hur systemet är konfigurerat. Numret kan bestå av upp till 24 siffror.

Obs! Om du måste invänta ny kopplingston för att komma ut på det allmänna nätet trycker du på knappen 2:a och sedan på knappen 2.

Eller:



Slå en kod (2 siffror).



Tryck på den programmerbara knappen igen.



Tryck för att slutföra programmeringen.

Obs! Med dubbelfunktionsknapparna kan egna kortnummer och andra funktioner, som t.ex. namnval, kombineras på samma knapp. Du kan ta bort det genomskinliga skyddet och skriva namnen bredvid knapparna. Skriv namnet som hör till det egna kortnumret i fältet nedanför strecket för att ange att det är knappens sekundära funktion.

Egna kortnummer via knappsatsen

Du kan använda knappsatsen för att programmera in och aktivera externa nummer som du ofta ringer.



Lyft luren.

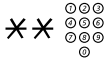

Tryck och slå kortnumret.

Ett nummer mellan 0 och 9.

Programmera egna kortnummer

Hur du programmerar in telefonnummer på knapparna 0 till 9.

*** 5 1 ***

Gå till programmeringsläget.



Välj ett kortnummer mellan 0 och 9 och tryck.



Slå prefixet för att komma ut på linjen och sedan numret.

Numret kan bestå av upp till 24 siffror.

*Obs! Om du måste invänta ny kopplingston för att komma ut på det allmänna nätet trycker du på *.*

#

Tryck.



Tryck för att slutföra programmeringen.

Avbeställa ett eget kortnummer

5 1 *

Tryck.



Ange ett kortnummer mellan 0 och 9 och tryck.

Avbeställa alla egna kortnummer

5 1

Tryck.

Verifieringston.

Namnval

Du kan programmera in och aktivera katalognummer (anknytningar och gemensamma kortnummer) med de programmerbara knapparna. Har du programmerat in numret på en programmerbar knapp kan du ringa upp personen du söker genom att helt enkelt trycka på knappen.



Mikael P.



Lyft luren.

Tryck för att ringa upp (förprogrammerad).

Programmera namnval

Hur du programmerar in ett internt katalognummer på en programmerbar knapp.

00



10



Gå till programmeringsläget.

Tryck på en programmerbar knapp.

Tryck.

Tryck på den programmerbara knappen igen.

Slå numret.

Du kan använda alla katalognummer, t.ex. ett gemensamt kortnummer eller en kollegas anknytningsnummer.



Tryck på den programmerbara knappen igen.



Tryck för att slutföra proceduren.

Under samtal

Kommunikationsplattformen BusinessPhone ger dig möjlighet att hantera samtal på många olika sätt. Du kan använda medhörning, koppla bort mikrofonen, göra en förfrågan, flytta över samtal, upprätta konferenssamtal eller parkera ett samtal medan du utför andra uppgifter.

Medhörning

Obs! Endast Dialog 4220 Lite.

Du talar i telefon via luren.



Tryck för att koppla in eller koppla bort högtalaren.

När lampan lyser med fast sken går samtalet ut via högtalaren för medhörning.

Obs! Du kan ställa in volymen. Se avsnittet "[Inställningar](#)" på sidan 80.

Övervakning

Obs! Endast Dialog 3210.



Du talar i telefon via luren.

Tryck för att koppla in högtalaren.

När lampan lyser med fast sken går samtalet ut via högtalaren för medhörning.

Obs! När högtalaren är på kopplas lurens mikrofon automatiskt bort. Du kan ställa in volymen. Se avsnittet "[Inställningar](#)" på sidan 80.



Från medhörning till lur

Tryck för att koppla bort högtalaren.

Fortsätt samtala via luren.

Sekretess



Du talar i telefon.

Tryck för att koppla in eller koppla bort mikrofonen.

När lampan lyser med fast sken hör personen inte vad som sägs i din ände.

Förfrågan

Du talar med en person och vill ringa upp en tredje på en intern anknötning eller extern linje.

Dialog 4220 Lite

Förfrågan 

Tryck.

Eller:

Linje 2 

Tryck på Linje 2.

Det första samtalet parkeras (lampan blinkar långsamt).



Ring upp tredje part.

Du kan nu pendla mellan de båda samtalen, koppla ett konferenssamtal eller avsluta det ena samtalet.



Tryck för att avsluta samtalet.

Det andra samtalet avslutas.

Linje 1 

Tryck för att återgå till det första samtalet.

Du återgår nu till det första samtalet igen.

Dialog 3210

Förfrågan 

Tryck.

Det första samtalet parkeras (lampan blinkar långsamt).



Ring upp tredje part.

Du kan nu pendla mellan de båda samtalen, koppla ett konferenssamtal eller avsluta det ena samtalet.



Tryck för att avsluta samtalet.

Det andra samtalet avslutas.

Linje 

Tryck för att återgå till det ursprungliga samtalet.

Du återgår nu till det första samtalet igen.

Pendling

Du sitter i ett samtal och vill återgå till ett parkerat samtal. Det parkerade samtalets lampa blinkar.

Dialog 4220 Lite

Du talar i telefon på linje 2 och vill återgå till det parkerade samtalet på linje 1. Det parkerade samtalets lampa blinkar.

Linje 1 

Tryck för att parkera det andra samtalet.

Det första samtalet kommer tillbaka.

**Förfrågan
eller Linje 2** 

Tryck för att parkera det första samtalet.

Det andra samtalet kommer tillbaka.



Tryck för att avsluta det pågående samtalet.

Dialog 3210

Linje 

Tryck för att parkera det andra samtalet.

Det första samtalet kommer tillbaka.

Förfrågan 

Tryck för att parkera det första samtalet.

Det andra samtalet kommer tillbaka.



Tryck för att avsluta det pågående samtalet.

Överflyttning

Du vill flytta över ett pågående externt eller internt samtal till en annan anknnytning.

Dialog 4220 Lite

Förfrågan 



Tryck.

Ring upp tredje part.

Du kan göra överflyttningen utan att invänta svar eller när den tredje personen har svarat.

Obs! *Kontrollera att du är kopplad till rätt person. Läs anvisningarna och varningarna i avsnittet "Praktiska tips" på sidan 89.*

Överflyttning 



Tryck.

Eller:

Lägg på luren.

Samtalet flyttas över. Vid externa samtal måste du använda knappen Överflyttning, om detta slags anknnytning är tillåten i systemet.

Dialog 3210

Förfrågan 



Tryck.

Ring upp tredje part.

Du kan göra överflyttningen utan att invänta svar eller när den tredje personen har svarat.

Obs! *Kontrollera att du är kopplad till rätt person. Läs anvisningarna och varningarna i avsnittet "Praktiska tips" på sidan 89.*



Lägg på luren.

Samtalet flyttas över. Vid externa samtal måste du använda knappen Överflyttning, om detta slags anknnytning är tillåten i systemet.

Överflyttning till en upptagen anknytning

Du kan även flytta över ett samtal till en upptagen anknytning. Den som du flyttar över samtalet till hör en dämpad signal (avisering), och samtalet kopplas så fort det pågående samtalet är avslutat (om avisering är tillåten).

Återuppringning

Du får återanrop om du har flyttat över ett externt samtal och den påringande inte får svar inom viss tid. Då ringer det hos dig på nytt.

Samtal väntar

Om du hör en samtal väntar-ton under ett pågående samtal betyder det att någon annan försöker nå dig.

Avsluta det pågående samtalet och ta det väntande samtalet



Lägg på luren för att avsluta det pågående samtalet.

Det väntande samtalet signaleras på telefonen.



Lyft luren för att svara.

Konferens

Du vill initiera ett konferenssamtal under pågående samtal.

Dialog 4220 Lite

Förfrågan 

Tryck.

Eller:

Linje 2 

Tryck.



Ring upp tredje part.

2:a 

Tryck.

Konferens 

Tryck för att upprätta ett trepartssamtal.

Du har nu inlett ett trepartssamtal. Alla deltagare hör en regelbunden konferenston så länge konferensen pågår.

Om fler personer ska delta i konferensen upprepar du proceduren.

Upp till sex personer kan delta i samtalet. Hur många av anknötningarna som kan vara externa beror på hur systemet är programmerat.

Dialog 3210

Förfrågan 



konf 

Tryck.

Ring upp tredje part.

Tryck för att upprätta ett trepartssamtal (se teckenfönstret).

Du har nu inlett ett trepartssamtal. Alla deltagare hör en regelbunden konferenston så länge konferensen pågår.

Om fler personer ska delta i konferensen upprepar du proceduren.

Upp till sex personer kan delta i samtalet. Hur många av anknötningarna som kan vara externa beror på hur systemet är programmerat.

Enskild parkering

Du talar i telefon. Linjelampan lyser med fast sken. Nu vill du parkera det pågående samtalet tillfälligt.

Linje 

Tryck på linjeknappen.

Lampan blinkar långsamt.

Linje 

Tryck igen för att återgå till det parkerade samtalet.

Obs! Detta gäller även knappen Förfrågan.

Gemensam parkering

Parkera 

Tryck (förprogrammerad).

Linjeknappens lampa blinkar långsamt. Samtalet kan återtas från valfri anknytning inom en minut. Annars får den som har parkerat samtalet återanrop.

Linje 

Tryck för att svara på egen anknytning.

Eller:

Svara på annan anknytning:



Ring den anknytning som parkerade samtalet.

6 Tryck.

Vidarekoppling

När du inte kan ta emot samtal, eller vill ta dina samtal på en annan anknötning, kan du vidarekoppla dem till ett annat svarsställe.

Systemet har även en förbigångsfunktion som du kan använda om du behöver få tag i någon som har vidarekopplat sina samtal och det är mycket brådsande.

Du har också möjlighet att spela in olika personliga svarsmeddelanden beroende på vilken typ av vidarekoppling som används. Se avsnittet "[Personligt svarsmeddelande](#)" på sidan 54.

Obs! Du kan fortfarande ringa samtal som vanligt.

Vidarekoppling om ingen svarar

När du inte har möjlighet att besvara inkommande samtal (interna eller externa) kan du låta systemadministratören programmera din anknötning så att samtalen automatiskt vidarekopplas till en inprogrammerad hänvisningsadress (standardväntetid: 15 sekunder).

Vidarekoppling vid upptaget

Du kan låta systemadministratören programmera din anknötning så att samtalen automatiskt vidarekopplas till en inprogrammerad vidarekopplingsadress när någon ringer till dig (internt eller externt) och det är upptaget.

Fast vidarekoppling

Funktionen vidarekopplar alla samtal direkt till ett förprogrammerat svarsställe (t.ex. en sekreterare).

Dialog 4220 Lite

Aktivera fast vidarekoppling

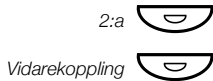

Tryck.

Tryck för att aktivera vidarekoppling.

Alla samtal till din anknytning kopplas vidare till en förprogrammerad adress.

Avbeställa vidarekoppling



Tryck.

Tryck för att avbeställa vidarekoppling.

Dialog 3210

Aktivera fast vidarekoppling

*** 2 1 #**



Slå för att aktivera vidarekoppling.

Tryck.

Alla samtal till din anknytning kopplas vidare till en förprogrammerad adress.

Avbeställa vidarekoppling

2 1



Slå för att avaktivera vidarekoppling.

Tryck.

Programmera adress för fast vidarekoppling

Obs! Endast Dialog 4220 Lite.

Om du behöver programmera in en ny vidarekopplingsadress:

✳ 00 ✳

Slå för att börja programmera.

2:a 

Tryck.

Vidarekoppling 

Tryck.



Ange den nya vidarekopplingsadressen.

2:a 

Tryck.

Vidarekoppling 

Tryck.



Tryck för att slutföra proceduren.

Egen vidarekoppling

Funktionen ger dig möjlighet att vidarekoppla dina samtal till ett internt eller externt svarsställe, t.ex. ett valfritt katalognummer, en kollegas anknötning, ett externt nummer eller ett gemensamt kortnummer (t.ex. din mobiltelefon).

Obs! Extern vidarekoppling för anknötningen kan spärras för att förhindra missbruk. Se avsnittet "Sekretess" på sidan 63.

Dialog 4220 Lite

Programmera in och aktivera intern vidarekoppling

Vidarekoppla dina samtal till ett internt svarsställe.



Tryck.



Tryck och slå sedan det nya katalognumret.

Valfritt katalognummer.



Tryck.



Tryck.

Verifieringston. Vidarekopplingslampan tänds och lyser med fast sken. Det aktuella medflyttningsläget visas i teckenfönstret.



Tryck för att slutföra proceduren.

Du kan ringa som vanligt. En särskild kopplingston hörs när vidarekoppling är aktiverad.

Obs! Det går inte att aktivera enskild intern vidarekoppling om du redan har aktiverat enskild extern vidarekoppling.

Avbeställa intern vidarekoppling



Tryck.



Tryck.

Egen vidarekoppling är avbeställd. Lampan slocknar.

Dialog 3210

Programmera in och aktivera intern vidarekoppling

Vidarekoppla dina samtal till ett internt svarsställe.

*** 2 1 ***



Mata in.

Ange den nya vidarekopplingsadressen.

#

Tryck för att aktivera egen vidarekoppling.

Verifieringston.

C



Tryck för att slutföra proceduren.

Du kan ringa som vanligt. En särskild kopplingston hörs när vidarekoppling är aktiverad.

Obs! Det går inte att aktivera enskild intern vidarekoppling om du redan har aktiverat enskild extern vidarekoppling.

Avbeställa intern vidarekoppling

2 1

C



Mata in.

Tryck.

Programmera in och aktivera en ny extern vidarekopplingsadress

Ställa in en ny adress för egen extern vidarekoppling:

*** 2 2 ***

Mata in.

0 

Slå prefixet för att komma ut på linjen, och sedan det externa nummer till vilket telefonen ska vidarekopplas.

Högst 24 siffror.

Obs! Om du måste invänta ny kopplingston för att komma ut på det allmänna nätet trycker du på *.

#

Tryck för att aktivera egen vidarekoppling.

Verifieringston.

Tryck för att slutföra proceduren.

Obs!

Ring upp din anknötning för att kontrollera att vidarekopplingen fungerar innan du lämnar din plats. På så sätt kan du kontrollera att numret har programmerats korrekt så dina samtal inte vidarekopplas till fel person av misstag.

Egen extern vidarekoppling kan också användas via DISA-funktionen. Se avsnittet "[Andra användbara funktioner](#)" på sidan 72.

Avbeställa extern vidarekoppling

2 2

Mata in.



Tryck.

Obs! Den programmerade vidarekopplingsadressen raderas inte ur minnet. Vidarekopplingen är bara inaktiv.

Återaktivera extern vidarekoppling

Vidarekoppla dina samtal till ett externt svarsställe.

*** 2 2 * #**

Slå för att aktivera den inprogrammerade externa vidarekopplingen.

Du kan ringa som vanligt. En särskild kopplingston hörs när vidarekoppling är aktiverad.



Tryck.

Medflyttning

Du kan besvara samtal till din anknytning när du själv sitter i ett annat rum genom att vidarekoppla dem till det rum där du befinner dig. Medflyttning kan bara användas om du har aktiverat egen vidarekoppling på din egen telefon.

Aktivera medflyttning

Obs! *Proceduren måste utföras från den telefon som samtalen ska vidarekopplas till.*

*** 2 1 ***

Mata in.



Slå ditt nummer och tryck.



Slå det nya numret och tryck.

Särskild kopplingston.



Tryck för att slutföra proceduren.

Avbeställa medflyttning

Det går även att avbeställa medflyttning och egen vidarekoppling från svarsstället.

2 1 *

Mata in.



Slå ditt nummer.



Tryck.

Kopplingston.

Tryck för att slutföra proceduren.

Frånvaroinformation

När du inte är inne (t.ex. på grund av möte, semester, lunch, sjukdom) kan du använda den här funktionen för att informera dem som söker dig om orsaken till din frånvaro. Externa inkommande samtal kopplas till växeln där man också har tillgång till ditt frånvaromeddelande.

Obs! Om du har aktiverat vidarekoppling med ett personligt svarsmeddelande hör den som ringer detta svarsmeddelande även om du har aktiverat frånvaroinformation. Se avsnittet "[Personligt svarsmeddelande](#)" på sidan 54.

Du kan informera den som söker dig med:

1) Fördefinierade texter

Ange orsaken till din frånvaro samt datum och tid då du beräknar vara tillbaka.

2) Röstinformation

Spela in ett meddelande och berätta varför du är frånvarande.

Ange information – Dialog 4220 Lite

Spara text eller röstinformation:

2:a 

Tryck.

Info 

Tryck.

När informationen är aktiverad lyser lampan Meddelande/Info med fast sken. Om ett meddelande anländer börjar lampnan blinka.

Välj fördefinierad text eller röstinformation.

Fördefinierade texter



Mata in informationskod och kompletterande information (se tabell).

	Kod	Kompletterande information
Lunch, åter	1	timme (00–23) minut (00–59)
Tillfälligt ute, åter	2	timme (00–23) minut (00–59)
Sammanträde, åter	3	timme (00–23) minut (00–59)
Tjänsteresa, åter	4	månad (01–12) dag (01–31)
Sjuk, åter	5	månad (01–12) dag (01–31)
Semester, åter	6	månad (01–12) dag (01–31)

#

Tryck för att ange information.



Tryck för att slutföra proceduren.

Den inprogrammerade informationen kommer att visas i teckenfönstret. Den som söker dig via en intern anknötning får tillgång till informationen via teckenfönstret (eller som talad information, för telefoner utan teckenfönster). Externa inkommande samtal kopplas till växeln där man också har tillgång till ditt frånvaromeddelande.

Exempel på fördefinierade texter: Semester, åter 27 juni

2:a 

Tryck.

Info 

Tryck.

6

Ange kod.

0 6 2 7

Ange månad och dag.

#

Tryck.

Informationen är aktiverad.

Röstinformation2:a **Tryck.**Info **Tryck.****9****Tryck och tala in meddelandet.*********Tryck för att spela upp och lyssna på inspelningen.****9****Tryck och tala in om du vill göra om meddelandet.****#****Tryck för att aktivera.****Tryck för att slutföra proceduren.**

Den som söker anknytningen internt hör meddelandet via luren eller högtalaren. Externa inkommande samtal kopplas till växeln, där man också har tillgång till ditt frånvaromeddelande.

Obs! Vill du kontrollera ditt meddelande kan du ringa upp ditt eget anknytningsnummer.

Ändra information

Obs! Endast Dialog 4220 Lite.

Radera information

2:a 

Tryck.

Info 

Tryck.

0 #

Tryck för att radera informationen.

Spara information

2:a 

Tryck.

Info  #

Tryck för att avaktivera och spara för senare bruk.
Informationen är inte aktiverad.

C

Tryck för att slutföra proceduren.

Använda sparad information

När informationen inte är aktiverad:

2:a 

Tryck.

Info  #

Tryck för att aktivera sparad information.

Lampan Meddelande/Info tänds. Informationen är aktiverad.

C

Tryck för att slutföra proceduren.

Ange information – Dialog 3210

Spara text eller röstinformation:

✳ 2 3 ✳

Slå för att gå till informationsläget.

Välj fördefinierad text eller röstinformation.

Fördefinierade texter



Ange kod.



Ange kompletterande information från tabellen nedan.

	Kod	Kompletterande information
Lunch, åter	1	timme (00–23) minut (00–59)
Tillfälligt ute, åter	2	timme (00–23) minut (00–59)
Sammanträde, åter	3	timme (00–23) minut (00–59)
Tjänsteresa, åter	4	månad (01–12) dag (01–31)
Sjuk, åter	5	månad (01–12) dag (01–31)
Semester, åter	6	månad (01–12) dag (01–31)

#

Tryck för att ange information.



Tryck för att slutföra proceduren.

Den som söker dig via en intern anknötning får tillgång till informationen via teckenfönstret (eller som talad information, för telefoner utan teckenfönster). Externa inkommande samtal kopplas till växeln där man också har tillgång till ditt frånvaromeddelande.

Exempel på fördefinierade texter: Semester, åter 27 juni

✳ 2 3 ✳

Tryck.

6

Ange kod.

0 6 2 7

Ange månad och dag.

#

Tryck.

Informationen är aktiverad.

Röstinformation

✱ 2 3 ✱

Slå för att gå till informationsläget.

9

Tryck och tala in meddelandet.

✱

Tryck för att spela upp och lyssna på inspelningen.

9

Tryck och tala in om du vill göra om meddelandet.

#

Tryck för att aktivera.



Tryck för att slutföra proceduren.

Den som söker anslutningen internt hör meddelandet via luren eller högtalaren. Externa inkommande samtal kopplas till växeln, där man också har tillgång till ditt frånvaromeddelande.

Obs! Vill du kontrollera ditt meddelande kan du ringa upp ditt eget anknyningsnummer.

Ändra information

Obs! Endast Dialog 3210.

Radera

2 3



Tryck för att radera informationen.

Tryck för att slutföra proceduren.

Spara

*** 2 3 * #**



Tryck för att avaktivera och spara informationen för senare bruk.

Informationen är inte aktiverad.

Tryck för att slutföra proceduren.

Använda sparad information

När informationen inte är aktiverad:

*** 2 3 * #**



Tryck för att aktivera den sparade informationen.

Informationen är aktiverad.

Tryck för att slutföra proceduren.

Meddelanden

Meddelandesystemet låter dig skicka, ta emot, vidarekoppla och spara olika sorters meddelanden. Du får även tillgång till flera användbara funktioner, t.ex. inspelning av pågående samtal, koppling av samtal via företagsnätet m.m.

Lösenord

Första gången du använder meddelandesystemet (måste göras från den egna anslutningen) kan du bli ombedd att ändra ditt lösenord om standardlösenordet används (0000).

Obs! Vissa system har programmerats att tillåta standardlösenordet.

Följ de inspelade instruktionerna.

Du ombeds ange ett nytt lösenord, bekräfta och spara det. Anger du standardlösenordet blir du ombedd att försöka igen.



Tryck för att slutföra proceduren.

Eller:

Fortsätt med någon av meddelandefunktionerna.

Om du vill byta lösenord gör du detta i meddelandesystemet eller med funktionen "[Byta lösenord](#)" på sidan 63.

System med enskilda brevlådor

Den som söker dig kan lämna ett meddelande i din personliga brevlåda.

Dialog 4220 Lite

Aktivera

Vidarekoppla din anslutning till brevlådesystemet.

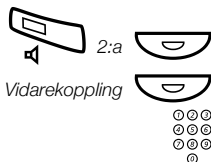

Tryck.

Tryck.

Slå numret till brevlådesystemet.

Fråga systemadministratören om brevlådesystemets nummer.

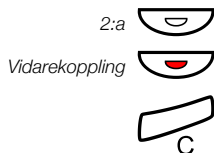

Tryck.

Tryck.

Tryck för att slutföra proceduren.

När vidarekopplingen till din brevlåda är aktiverad lyser lampan Vidarekoppling med fast sken.

Avaktivera



Tryck.

Tryck.

Dialog 3210

Aktivera

Vidarekoppla din anslutning till brevlådesystemet.

✳ 2 1 ✳



Mata in.

Slå numret till brevlådesystemet.

Fråga systemadministratören vilket brevlådenummer du har.

#

Tryck.



Tryck för att slutföra proceduren.

2 1

**Avaktivera****Mata in.****Tryck för att slutföra proceduren.****Personligt svarsmeddelande**

Det finns tre olika personliga svarsmeddelanden som du kan lämna till den som ringer, beroende på vilket slags vidarekoppling du vill aktivera. Du kan aktivera vidarekoppling när den som ringer får upptaget eller när ingen svarar, och du kan aktivera egen vidarekoppling för alla dina samtal.



* 5 9 #

Lyft luren.**Mata in.**

Du blir ombedd att ange ditt anknyningsnummer och lösenord.

2**Tryck för att konfigurera ditt svarsmeddelande.****Ange vidarekopplingskod.**

Välj ett alternativ nedan och följ de inspelade instruktionerna.

<i>Vidarekopplingstyp</i>	<i>Kod</i>
Svarsmeddelande vid upptaget	1
Svarsmeddelande när ingen svarar	2
Personligt svarsmeddelande	3

#

**Tryck för att spara det inspelade meddelandet.**

När telefonen är vidarekopplad spelas hälsningen upp när någon ringer.

Tryck för att slutföra proceduren.

Obs! Om du har aktiverat vidarekoppling med ett personligt svarsmeddelande hör den som ringer detta svarsmeddelande även om du har aktiverat frånvaroinformation. Se avsnittet "[Frånvaroinformation](#)" på sidan 45.

Hämta meddelanden – internt

När ett nytt meddelande anländer blinkar meddelandelampan hastigt.

Lyft luren.**Meddelande** **Tryck för att hämta meddelandet.**Se avsnittet "[Kontrollera och lagra mottagna meddelanden](#)" på sidan 56.

Hämta meddelanden – externt

Hämta dina meddelanden när du inte ringer internt:



Slå arbetsplatsens telefonnummer.



Slå numret till brevlådesystemet.

Du blir ombedd att ange ditt anknypningsnummer och lösenord.

Obs! Du kan inte använda standardlösenordet 0000 för att hämta meddelanden externt. Om du vill kontrollera dina meddelanden från en extern telefon måste du först byta lösenord. Se avsnittet "[Byta lösenord](#)" på sidan 63.

Följande brevlådefunktioner kan användas utifrån:

- Byta lösenord
- Kontrollera och lagra mottagna meddelanden
- Vidarekoppla ett röstmeddelande
- Skicka meddelande
- Påminnelse (externt)
- Personligt svarsmeddelande

Påminnelse (externt)

Den här funktionen låter meddelandesystemet underrätta dig när du får ett nytt röstmeddelande. Du kan ange ett externt nummer som systemet ringer upp vid en viss, förprogrammerad tidpunkt eller så fort ett nytt meddelande kommer in.

Obs! Funktionen kan kräva särskild behörighet eller är kanske inte tillgänglig. Tala med systemadministratören om du behöver hjälp.

Du kan bli underrättad på två olika sätt (beroende på hur systemet är programmerat):

Underrättelse med tillgång till brevlåda:

Kvittera underrättelsen genom att ange ditt lösenord (som inte får vara standardlösenordet 0000). Se avsnittet "[Byta lösenord](#)" på sidan 63 för information om hur du väljer ett nytt lösenord. Du har nu full tillgång till brevlådesystemet.

Underrättelse utan tillgång till brevlåda:

En taltjänst underrättar dig om att du har fått ett meddelande. Kvittera underrättelsen genom att trycka på valfri knapp. Du måste ringa upp brevlådesystemet för att hämta ditt meddelande.

Obs! Om du inte kvitterar underrättelsen inom den förprogrammerade tiden bryts förbindelsen och ett nytt försök görs senare (systemadministratören kan upplysa dig om hur många underrättelseförsök som systemet har programmerats att göra).

Programmera

Meddelande 

Tryck för att komma till brevlådan.

Obs! I vissa konfigurationer kan du behöva ange ditt lösenord innan du kan hämta meddelanden.

Följ de inspelade instruktionerna.

Du kan programmera ett nummer och en tid för utgående meddelande samt aktivera/avaktivera funktionen. Det externa numret (inklusive prefixet för att komma ut på linjen) kan vara upp till 24 siffror långt. Tidpunkten anges i 24-timmarsformat, t.ex. 2030 för halv nio på kvällen. Värdet justeras automatiskt till närmaste kvart, så att exempelvis 2013 blir 2015.

Obs! Du måste programmera in telefonnummer och tidpunkt för underrättelse innan du aktiverar tjänsten.



Tryck för att slutföra programmeringen.

Kontrollera och lagra mottagna meddelanden

Du kan granska och lagra dina mottagna meddelanden.

Mottagna meddelanden delas in i följande tre kategorier:

- Nya meddelanden (ej avlyssnade)
- Avlyssnade meddelanden
- Lagrade meddelanden

Röstmeddelanden kan även vidarekopplas till andra brevlådenummer (personliga eller gemensamma). Se avsnittet "[Vidarekoppla ett röstmeddelande](#)" på sidan 57.

Obs! Meddelanden tas bort från systemet efter en viss tid. Hur lång tiden är beror på vilken kategori meddelandet tillhör. Systemadministratören kan ge besked om detta.

Meddelande 

Tryck för att komma till brevlådan.

Om brevlådan endast innehåller avlyssnade meddelanden lyser lampan med fast sken i stället. Du kan granska och lagra dina mottagna meddelanden. Du kan lagra upp till 20 meddelanden.

Du lyssnar på röstmeddelanden via högtalaren eller luren. Ring mig-meddelanden ringer upp automatiskt (meddelanden av denna typ kan inte lagras).

Obs! I vissa konfigurationer kan du behöva ange ditt lösenord innan du kan hämta meddelanden. Se avsnittet "Sekretess" på sidan 63.



Tryck för att slutföra proceduren.

Vidarekoppla ett röstmeddelande

Du kan vidarekoppla de röstmeddelanden som du har mottagit (i den egna eller den gemensamma brevlådan) till andra brevlådenummer (personliga eller gemensamma). Vid vidarekoppling av ett röstmeddelande till någons personliga brevlåda är brevlådenumret detsamma som anknytningsnumret.

Meddelande 

Tryck för att komma till brevlådan.

Obs! I vissa konfigurationer kan du behöva ange ditt lösenord innan du kan hämta meddelanden. Se avsnittet "Sekretess" på sidan 63.

Följ de inspelade instruktionerna.

Du kan vidarekoppla nya, avlyssnade eller lagrade röstmeddelanden.

Obs! Det meddelande som vidarekopplas är en kopia, dvs. man kan ta bort det utan att det ursprungliga meddelandet tas bort.

Upprepa proceduren om du vill vidarekoppla meddelandet till en annan brevlåda.



Tryck för att slutföra proceduren.

Gemensamt brevlådesystem

Om du vidarekopplar din telefon till en gemensam brevlåda kan den som ringer lämna ett meddelande där. Skillnaden mellan personliga och gemensamma brevlådor är att de senare kan användas av fler än en användare.

Dialog 4220 Lite

Aktivera

Vidarekoppla din anknnytning till brevlådesystemet.

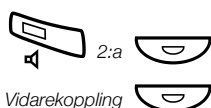

Tryck.

Tryck.



Slå numret till den gemensamma brevlådan.

Fråga systemadministratören om brevlådans nummer.



Tryck.

Tryck.



Tryck för att slutföra proceduren.

När vidarekopplingen till din brevlåda är aktiverad lyser lampan Vidarekoppling med fast sken.

Avaktivera



Tryck.

Tryck.

Dialog 3210

Aktivera

Vidarekoppla din anknytning till brevlådesystemet.

*** 2 1 ***



#



Mata in.

Slå numret till den gemensamma brevlådan.

Fråga systemadministratören om brevlådans nummer.

Tryck.

Tryck för att slutföra proceduren.

Avaktivera

2 1



Mata in.

Tryck för att slutföra proceduren.

Hämta meddelanden – internt

Lyft luren.



Gemensam
brevlåda



Tryck på knappen för gemensam brevlåda (förprogrammerad).

Du blir ombedd att ange ditt anknytningsnummer och lösenord. Se avsnittet "Sekretess" på sidan 63.

Hämta meddelanden – externt

Hämta dina meddelanden när du inte ringer internt:



Slå arbetsplatsens telefonnummer.



Slå numret till den gemensamma brevlådan.

Du blir ombedd att ange ditt anknypningsnummer och lösenord.

***Obs!** Du kan inte använda standardlösenordet 0000 för att hämta meddelanden externt. Om du vill kontrollera dina meddelanden från en extern telefon måste du först byta lösenord. Se avsnittet "[Byta lösenord](#)" på sidan 63.*

Skicka meddelande

Skicka ett meddelande till en anknypning när det är upptaget eller ingen svarar:

Återuppringningsmeddelande

Skicka ett Ring mig-meddelande:

Meddelande 

#

Tryck.

Tryck för att skicka.

Röstmeddelande

Meddelande 

9

Tryck.

Tryck och tala in ett röstmeddelande.

Tryck för att lyssna på inspelningen.

9

Tryck och tala in om du vill göra om meddelandet.

#

Tryck för att skicka.

Diktafonfunktion

Vill du spela in och hämta egna röstmeddelanden kan du använda diktafonfunktionen. Diktafonmeddelanden fungerar som vanliga meddelanden. Information om hur man hämtar diktafonmeddelanden finns i avsnittet "[Kontrollera och lagra mottagna meddelanden](#)" på sidan 56.

Spela in meddelande

Starta inspelningen:

*** 5 8 #**

Slå och spela in meddelandet.

Inspelningen kan vara högst 4 minuter och 15 sekunder lång.

Välj något av följande alternativ:

Tryck för att spela upp.

9

Tryck och tala in om du vill göra om meddelandet.

#

Tryck för att slutföra inspelningen och spara meddelandet.

Samtalsinspelning

Med funktionen samtalsinspelning kan du lagra det pågående telefonsamtalet i din personliga brevlåda genom att trycka på en förprogrammerad inspelningsknapp. Du kan lagra såväl interna som externa samtal. Konferenssamtal kan inte lagras.

Inspelade samtal fungerar som vanliga röstmeddelanden. Information om hur man hämtar samtalsinspelningar finns i avsnittet "[Kontrollera och lagra mottagna meddelanden](#)" på sidan 56.

Obs! *Funktionen kan kräva särskild behörighet eller är kanske inte tillgänglig. Tala med systemadministratören om du behöver hjälp. Observera också att konferenston kan höras under hela inspelningen.*

Starta eller stoppa inspelning av det pågående samtalet:

Inspelning 

Tryck på inspelningsknappen (förprogrammerad).

Under inspelningen lyser en lampa med fast sken för att visa att samtalet spelas in. Du kan börja och sluta spela in när du vill. Den längsta tillåtna inspelningstiden är 4 minuter och 15 sekunder. Vill du spela in under längre tid än så upprepar du bara proceduren.

Varning! *Att spela in ett samtal utan den andra partens medgivande kan vara olagligt. Att vidarekoppla det inspelade samtalet till, eller spela upp det för, en tredje part utan tillstånd kan vara olagligt.*

Den part som vill spela in ett samtal måste i förväg inhämta den andra partens tillstånd för detta samt informera vederbörande om inspelningens syfte och framtida användning. Ansvar för att tillämplig lagstiftning åtföljs vilar helt och hållet på användaren, och missbruk kan beivras. Varken tillverkaren eller återförsäljaren av denna produkt kan hållas ansvarig för eventuellt missbruk av funktionen eller skador som kan uppstå därav.

Sekretess

Det fyrsiffriga lösenordet behöver du om du vill spärra telefonen för obehöriga användare, ringa externt från valfri spärrad anslutning, komma in i meddelandesystemet eller använda DISA-funktionen.

Obs! Första gången du använder meddelandesystemet kan du bli ombedd att ändra ditt lösenord från standardlösenordet (0000). Detta görs direkt i meddelandesystemet. Se avsnittet "[Meddelanden](#)" på sidan 52.

Byta lösenord

* 7 2 *

Slå för att välja ett nytt lösenord.



Mata in ditt nuvarande lösenord.

Standardlösenordet är 0000.



Tryck.



Mata in ditt nya lösenord.



Tryck.

Verifieringston.



Tryck för att slutföra proceduren.

Förbigång av spärrad anknytning

Du kan tillfälligt förbigå spärren för en anknytning och ringa ett samtal.



72



#

Förbigång från egen anknytning

Lyft luren.

Mata in.

Mata in ditt lösenord.

Tryck.

Kopplingston. Du kan ringa ett samtal från din anknytning.

Förbigång från annans anknytning

Med denna funktion kan du ringa ett samtal från en annan, spärrad anknytning genom att ange ditt lösenord.



72



*



#

Lyft luren.

Mata in.

Mata in ditt lösenord.

Tryck.

Slå ditt anknytningsnummer.

Tryck.

Kopplingston. Du kan ringa ett samtal från den spärrade anknytningen.

Spärra anknýtning

*72#



Slå för att spärra din anknýtning.
Verifieringston.

Tryck för att slutföra proceduren.

Låsa upp anknýtningen

#72*



Mata in.

Mata in ditt lösenord.

#



Tryck för att öppna anknýtningen på nytt.
Verifieringston. Din anknýtning är öppen och klar att använda.

Tryck för att slutföra proceduren.

Gruppfunktioner

Följande gruppfunktioner kan vara mycket praktiska vid arbete i lag. De ger dig möjlighet att söka en kollega, hjälpa till med telefonbemanning eller ta över inkommande samtal.

Knappsystem

Med den här funktionen representeras alla (eller valda) externa linjer av förprogrammerade knappar på samtliga telefoner. Man måste programmera en funktionsknapp per extern linje. Detta gör att du kan övervaka trafiken på varje extern linje som programmerats in (dvs. om den är ledig eller upptagen). Du kan också ringa externt genom att trycka på en extern linjeknapp.

Svara på ett externt samtal

Vill du svara på ett externt samtal trycker du bara på den blinkande knappen. (Vid inkommande externa samtal hörs en ringsignal samtidigt som linjeknappen blinkar, beroende på hur systemet är programmerat.)



Extern linje



Lyft luren.

Tryck (förprogrammerad).

Du har talförbindelse med den som ringar.

Ring externt

Vill du ringa externt trycker du bara på knappen för den externa linjen.

Du kommer automatiskt ut på den externa linjen.



Lyft luren.

Tryck på en ledig linjeknapp (förprogrammerad).



Ring upp det önskade numret.

Ringer du externa samtal på det här sättet behöver du inte slå prefixet för att komma ut på linjen först.

Övervakning/Telefonbemanning

En av funktionsknapparna kan också programmeras för övervakning och samtalshantering inom en grupp av anknötningar. Har du en knapp för övervakning/bemanning inprogrammerad på din telefon kan du ringa övriga medlemmar i gruppen, eller besvara inkommande samtal till gruppen, genom att trycka på knappen och övervaka aktiviteten på övriga anknötningar (ledig, upptagen, uppringd).

Trafik på linjen



Samtal pågår (lampan är tänd).



Anknytningen är ledig (lampan är släckt).



Anknytningen blir uppringd (lampan blinkar).

Ta över samtal till gruppen

En förprogrammerad knapp på din telefon visar att någon ringer till en kollegas anknötning.

Lyft luren.



Tryck för att besvara samtalet direkt (förprogrammerad).

Lampan bredvid knappen blinkar vid inkommande samtal.



Ring en gruppmedlem

Lyft luren.

Mikael



Tryck för att ringa upp (förprogrammerad).

Obs! Om lampan blinkar kommer du att ta över kollegans pågående samtal automatiskt.

Ta över gruppsamtal

Alla medlemmar i en svarsgrupp kan besvara ett samtal till en av gruppens medlemmar. Du svarar på ett samtal till gruppen genom att mata in en särskild svarskod. Fråga systemadministratören vilket nummer som används.



Lyft luren.



Slå svarskoden för gruppsamtal.

Högtalarsökning

Du kan söka alla anknýtningar i en grupp och lämna ett röstmeddelande.



Lyft luren.

Sökning



Tryck (förprogrammerad).

Alla anknýtningar i gruppen blir uppringda.

Sökning



Tryck en gång till och håll knappen intryckt (förprogrammerad).

Tala in röstmeddelandet och släpp sedan knappen. Nu kan du invänta svar eller avsluta. Får du inte svar inom 30 sekunder avslutas sökningsfunktionen automatiskt.



Besvara sökning

När någon söker dig med högtalarsökning hörs en kort signal och sökningsknappen blinkar.

Lyft luren.

Tryck (förprogrammerad).

Ett internt samtal kopplas till den person som söker dig.

Gemensam klocka

Funktionen Gemensam klocka ger samtliga anknötningar i systemet (växeln inräknad) möjlighet att svara på samtal via den fördefinierade anknötningen för gemensam klocka.

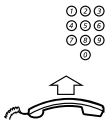

Knappa in svars-koden för gemensam klocka.

Fråga systemadministratören vilken svars-kod som används.

Lyft luren.

Du kopplas direkt till den som ringer.

Om två eller fler anknötningar försöker besvara ett samtal från anknötningen för gemensam klocka är det den första anknötningen som tar samtalet. Övriga anknötningar hör tonen för nummer som inte nås. Samma sak händer om du slår svars-koden för gemensam klocka när inga samtal väntar på anknötningen för gemensam klocka.

Obs! Du kan också programmera in koden för gemensam klocka på en funktionsknapp.

Gruppsamtal

Din anknytning kan ingå i en eller flera samtalsgrupper. Alla medlemmar i en samtalsgrupp representeras av ett gemensamt katalognummer. 16 samtalsgrupper kan programmeras in, var och en med 1 till 20 medlemmar. Ett anknytningsnummer, en telefonistkonsol eller ett fiktivt nummer kan vara medlem. Tala med systemadministratören om du vill ha tillgång till denna funktion.

Obs! Antalet trådlösa anknytningar i en samtalsgrupp kan inte vara fler än åtta (tandemkonfigureringar inräknade).

Inkommande samtal till samtalsgruppen kopplas till lediga anknytningar i gruppen. Kopplingsordningen inom gruppen kan ändras efter behov. Om samtliga medlemmar i samtalsgruppen är upptagna placeras det inkommande samtalet i kö. Besvarar ingen samtalet inom den förprogrammerade tiden vidarekopplas samtalet till ett förprogrammerat svarsställe (t.ex. växeln).

Obs! Om alla medlemmar i en samtalsgrupp är upptagna kan funktionerna för återuppringning och inbrytning inte användas.

Logga in

Innan du kan besvara samtal till en samtalsgrupp måste du logga in. Logga in i en samtalsgrupp:

*** 2 8 ***

⊙⊙⊙
⊙⊙⊙
⊙⊙⊙
⊙

Mata in.

Slå samtalsgruppens kod.

Fråga systemadministratören vilket nummer som används.

#

Tryck.

Logga in i alla samtalsgrupper:

*** 2 8 ***

*** #**

Mata in.

Tryck.

Besvara samtal

Svara på samtal till samtalsgruppen som på ett vanligt samtal.

Logga ut

Logga ut från en samtalsgrupp:

2 8 *

Mata in.



Slå samtalsgruppens kod.

Fråga systemadministratören vilket nummer som används.

#

Tryck.

Logga ut från alla samtalsgrupper:

2 8 *

Mata in.

*** #**

Tryck.

Andra användbara funktioner

Dessa funktioner syftar till underlätta ditt arbete och göra dig mer produktiv. Du kan t.ex. beställa påminnelse om ett viktigt möte, fördela kostnaderna för externa samtal över olika konton, lyssna på musik i högtalaren och mycket annat.

Tandemkonfigurering

En tandemkonfigurering är en enhet som består av två telefoner med samma katalognummer. Den ena telefonen är huvudtelefon och den andra andratelefon.

Funktionen underlättar för användare som t.ex. har en fast telefon på skrivbordet (huvudtelefonen) och som behöver röra sig i byggnaden med sin bärbara telefon (andratelefonen). En tandemkonfigurering fungerar i stora drag så här:

Aktivera tandemkonfigurering

Andratelefon på/av



Tryck (förprogrammerad).

Eller:

***28#**

Slå för att logga in andratelefonen.

För inkommande samtal:

- Båda telefonerna fungerar som en enda anknytning.

För utgående samtal:

- Båda telefonerna fungerar som två separata anknytningar.

Andratelefon på/av



2 8

Avaktivera tandemkonfigurering

Tryck (förprogrammerad).

Eller:

Slå för att logga ut andratelefonen.

För inkommande samtal:

- Det går inte att ringa till andratelefonen och huvudtelefonen fungerar som vanligt.

För utgående samtal:

- Båda telefonerna fungerar som två separata anslutningar.

Flytta över samtal mellan medlemmarna i en tandemhet

Förfrågan



Tryck och ring upp ditt eget katalognummer.

Överflyttning



Tryck (förprogrammerad).

Eller:



Lägg på luren.

Påminnelse

Du kan ställa in att telefonen ska ringa vid en viss, valfri tidpunkt under det närmaste dygnet (fler än en påminnelse kan anges).

✳ 3 2 ✳

○○○
○○○ #
○○○
○

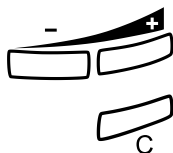

Mata in.

Mata in påminnelsetiden och tryck.

(00–23) för timme + (00–59) för minut. Exempel: 1430.

Obs! Får du upptagetton har din anknytning inte behörighet att ställa in påminnelse.

Tryck på volym ned-knappen för att radera den senaste siffran om du har slagit fel nummer.

Tryck för att slutföra programmeringen.

När påminnelsetiden infaller hörs en påminnelse-signal.

Avbeställa påminnelse

3 2



Slå för att avaktivera alla inställningar.

Tryck för att slutföra proceduren.

Bakgrundsmusik

Du kan lyssna på bakgrundsmusik i telefonens högtalare genom att trycka på en förprogrammerad musikknapp eller genom att ange musikkanalens nummer. Fråga systemadministratören vilket nummer som används.

Bakgrundsmusik



Tryck för att aktivera musiken (förprogrammerad).

Musiken stängs av automatiskt när du ringer eller svarar i telefon, och kopplas in igen när samtalet avslutas.



Tryck för att stänga av musiken.

Obs! Du kan ställa in volymen. Se avsnittet "Inställningar" på sidan 80.

Porttelefon

Med porttelefonen kan du övervaka vem som släpps in i företagets lokaler. Det vill säga, du kan låsa upp dörren från telefonen.



Svara på anrop i porttelefonen

Lyft luren.

Du kan nu tala med personen vid dörren.

Låsa upp dörren

När du har svarat i porttelefonen kan du öppna dörren genom att göra en förfrågan till dörrlåsets katalognummer.

Förfrågan 



Tryck.

Ring upp dörrlåsets katalognummer.

Fråga systemadministratören vilket nummer som används.

Obs! Du kan också programmera in dörrlåsets katalognummer som ett gemensamt kortnummer eller en funktionsknapp.

Snabbtelefonlinje

En direkt tvåvägsförbindelse mellan två anknäytningar, t.ex. för samtal mellan chef och sekreterare.



Snabbtelefon



Lyft luren.

Tryck för att upprätta ett snabbtelefonsamtal (förprogrammerad).

Tryck för att avbryta snabbtelefonsamtalet.



Nattkoppling

Tala med systemadministratören om du vill ha tillgång till denna funktion. Funktionen används för att koppla alla inkommande samtal till en viss anknytning (ett svarsställe), t.ex. när kontoret är stängt.

Tryck för att aktivera eller avaktivera (förprogrammerad).

När lampan är tänd är nattkopplingen aktiverad. Nattkopplingen är inaktiverad när lampan är släckt.

DISA (Direct Inward System Access)

Arbetar du externt och behöver ringa ett affärssamtal kan du ringa upp din arbetsplats och sedan koppla ett externt samtal via företagets växel. Du betalar bara för telefonsamtalet till din arbetsplats. Övriga kostnader debiteras automatiskt ditt anknytningsnummer eller ett särskilt projekt.

Obs! Du måste ändra lösenordet från standardvärdet 0000 till ett som du själv anger för att kunna använda den här funktionen. Information om vilken kod som ska användas och hur man ändrar den finns i avsnittet "[Byta lösenord](#)" på sidan 63.

Du kan också vidarekoppla samtal från din anknytning på kontoret till ett externt svarsställe. Se avsnittet "[Vidarekoppling](#)" på sidan 38. Under proceduren blir du ombedd att ange ditt lösenord.



Ring upp ditt företags vanliga telefonnummer



följt av DISA-numret.

Systemadministratören kan upplysa dig om vilket nummer som har tilldelats DISA.

Obs! Om du vill att samtalet ska registreras på ett kontonummer måste du ange kontonumret innan du slår det externa numret. Se avsnittet "[Kontonummer](#)" på sidan 77.



Ring upp det externa numret.

Eller:

Använd funktionen Extern vidarekoppling.

Hur detta går till beskrivs i avsnittet "[Vidarekoppling](#)" på sidan 38.

Obs! Om du programmerar in en ny vidarekopplingsadress, glöm inte att radera den när du är tillbaka på kontoret.

Kontonummer

Du kan ange ett kontonummer för att debitera ett visst konto kostnaderna för telefonsamtal. Beroende på hur systemet är konfigurerat kan du behöva ange ett kontonummer från en lista över verifierade kontonummer (fördefinierad) eller hitta på ett eget kontonummer. Detta är förutsättningarna:

- Med verifierade kontonummer kan du begränsa möjligheterna att ringa externt (inte till ett visst nummer eller område) på så sätt att alla som får ringa externt erhåller ett kontonummer, som måste användas varje gång man vill ringa externt.
- Verifierade kontonummer kan vara upp till 10 siffror långa och kan bara användas *innan* man ringer (utgående externa samtal).
- Egna kontonummer kan vara upp till 15 siffror långa och kan användas *innan* man ringer eller *under* samtalets gång (utgående externa samtal).
- Kontonumren kan också användas via DISA-funktionen. Se avsnittet "[DISA \(Direct Inward System Access\)](#)" på sidan 76.

Verifierat eller eget kontonummer



Lyft luren.

*** 9 ***

Mata in.

Du kan inte ange den här koden under samtalet.

Eller:

Kontonummer 

Tryck (förprogrammerad).



Ange kontonumret och tryck.

Giltiga siffror är 0–9.

DTMF-toner

DTMF-funktionen används för att styra telefonsvarare och andra telekomenheter.

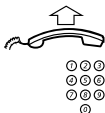

Lyft luren.

Ring ett internt eller externt samtal till önskad enhet.

När samtalet besvaras kan du fortsätta mata in siffror som skickas som tonvalskoder (DTMF) till den uppringda enheten. Dessa koder aktiverar sedan en viss funktion hos enheten.

Nätverk

Vid arbete i nätverk kopplas flera fastigheter inom ett företag samman. Förbindelsen kan utgöras av en hyrd ledning, allmänna ledningar, ett lokalt nätverk (LAN, Local Area Network) eller av ett större nätverk (WAN, Wide Area Network). Tala med systemadministratören om du vill ha mer information om att arbeta i nätverk.

IP-samtal

IP-samtal är interna samtal som går via ett internt datanätverk (LAN eller WAN) och där överföringen av data och tal sker på samma linje. Är du ansluten till ett internt datanätverk görs IP-anslutningen automatiskt. För att minska belastningen på nätverket godtas en försämrad ljudkvalitet.

Om ljudkvaliteten inte är tillräckligt bra kan du koppla ner IP-samtalet och byta till ett samtal som inte går via IP (alternativt nätverk). Kopplingen från IP-nätet till ett annat nät görs under samtalet. Du behöver alltså inte avbryta det. Byta till icke-IP-nät under samtalet:

Förfrågan



*** 6 1 ***

Tryck.

Mata in.

Under tiden parkeras samtalet. När det är klart hörs en särskild signal och samtalet fortsätter via en annan förbindelse.

Obs! Det går bara att byta till ett icke-IP-samtal om det ursprungliga samtalet är ett IP-samtal. I annat fall får du spärton.

Ekonomivägval

Med Ekonomivägval (Least Cost Routing, LCR) väljs automatiskt den billigaste förbindelsen till det önskade externa numret. Hör med systemadministratören om funktionen finns installerad i ert system. Om anknypningen är konfigurerad för att använda LCR analyseras varje externt samtal och den billigaste förbindelsen väljs automatiskt.



Använda Ekonomivägval

Lyft luren.

Slå prefixet för att komma ut på linjen och det externa numret.

Ring externt på vanligt sätt.

Ringa med Ekonomivägval

Om Ekonomivägval (LCR) har installerats i systemet, men din anknypning inte är konfigurerad att använda det automatiskt, har du möjlighet att få den billigaste förbindelsen genom att knappa in LCR-koden innan du slår det externa numret.



Lyft luren.

Mata in LCR-koden.

Hör med systemadministratören vilken LCR-koden är.

Slå prefixet för att komma ut på linjen och det externa numret.

Obs! Du kan också programmera in LCR-koden på en funktionsknapp.

Inställningar

Funktioner du använder ofta kan du programmera in på telefonens programmerbara knappar. När du sedan vill använda funktionen trycker du bara på knappen.

Obs! Hur du programmerar namnvalsknappar och egna kortnummer beskrivs i avsnittet "[Utgående samtal](#)" på sidan 18, och hur du programmerar en ny vidarekopplingsadress beskrivs i avsnittet "[Vidarekoppling](#)" på sidan 38.

Programmera en funktion

Programmera in en funktion på en programmerbar knapp:

Obs! Vissa funktioner kan även programmeras som egna kortnummer. Se avsnittet "[Utgående samtal](#)" på sidan 18.

00



Gå till programmeringsläget.

Tryck på önskad programmerbar knapp.

Välj funktionskod.

Se avsnittet "[Funktionskoder och obligatoriska data](#)" på sidan 82.

Tryck på den programmerbara knappen igen.

Ange kortnumret.

Se avsnittet "[Funktionskoder och obligatoriska data](#)" på sidan 82.



Tryck på den programmerbara knappen igen.

Gå vidare till avsnittet Välja signalkaraktär.

Eller:



Tryck för att slutföra programmeringen.

Funktionsknappen aktiveras efter ca 10 sekunder.

Välja signalkaraktär



Välj signalkaraktär (0–4).

Se avsnittet "[Funktionskoder och obligatoriska data](#)" på sidan 82.



Tryck på den programmerbara knappen igen.



Tryck för att slutföra programmeringen.

Funktionsknappen aktiveras efter ca 10 sekunder.

Exempel:

Programmera in övervakning av anknnytning 204 på en programmerbar knapp med signalkaraktär 1. Tillgängliga funktionskoder beskrivs i avsnittet "[Funktionskoder och obligatoriska data](#)" på sidan 82.

00

Gå till programmeringsläget.



Tryck på önskad programmerbar knapp.

13

Välj funktionskoden för övervakning.



Tryck på den programmerbara knappen igen.

204

Ange anknyningsnumret.



Tryck på den programmerbara knappen igen.

1

Tryck för att välja signalkaraktär.



Tryck på den programmerbara knappen igen.



Tryck för att slutföra programmeringen.

Funktionskoder och obligatoriska data

Programmeringsnamn	Funktionsnamn	Funktionskod	Associerat nummer	Signal-karaktär
NAMNVAL	Namnval	10	Anknytningsnummer	—
TILLÄGGSSIFF	Avisering	11	4	—
	Automatisk återuppringning	11	5	—
	Besvara samtal, annan anknytning	11	6	—
	Radiosökning	11	7	—
	Inbrytning	11	8	—
EXTERNLINJE	Extern linje	12	Linjens katalognummer	0-4
TELEFONPASSN	Övervakning/ Telefonbemanning	13	Anknytningsnummer	0-4
DIREKTUPPK.	Snabbtelefonlinje	14	Anknytningsnummer	0-4
UPPT.LINJE 2	Ledig på annan linje	26	—	—
KONFERENS	Konferens	27	—	—
DIREKTSVAR	Direkt svar	28	—	—
RÖSTBREVLÅDA	Extern röstbrevlåda	34	—	—
PARKERING	Parkering	35	—	—
TRANSPORT	Överflyttning	36	—	—
SPARA	Spara/Repetition	37	—	—
NUMB SECRECY	Nummersekretess	40	—	—
ARD REQUEST	Automatisk nummerrepetition	46	—	—
ARD PAUSE	Paus för automatisk nummerrepetition	47	—	—

Obs! Vilka funktioner som finns tillgängliga beror på hur systemet har programmerats. Tala med systemadministratören om du behöver någon ytterligare funktion. Funktionerna ovan är standardfunktioner.

Signalkaraktär:

0 = Ringsignalen hörs inte.

1 = Ringsignal.

2 = Fördröjd ringsignal (efter 10 sekunder).

3 = En enda ringsignal (dämpad signal).

4 = En fördröjd ringsignal (efter 10 sekunder. Dämpad signal.)

Alternativ programmering för automatisk återuppringning, avisering och inbrytning

Numret för att använda funktionerna för automatisk återuppringning, avisering och inbrytning kan vara olika i olika länder. Om du inte kan använda en viss funktion kan det bero på att ditt växelsystem har programmerats med ett annat nummer.

I den här användarhandboken beskrivs endast standardnumret, men följande tabell visar de vanligaste inställningarna i de länder som ofta har en annan programmering.

	<i>Automatisk återuppringning</i>	<i>Avisering</i>	<i>Inbrytning</i>
<i>Österrike</i>	6	5	4
<i>Belgien</i>	6	5	4
<i>Brasilien</i>	6	5	4
<i>Danmark</i>	6	5	4
<i>Tyskland</i>	6	5	4

Lur- och högtalarvolym

Använd volymknapparna. Du kan ställa in olika volym för interna och externa samtal samt för bakgrundsmusik. Under pågående samtal ställer du in volymen för luren. I medhörningsläge eller när du har bakgrundsmusik på ställer du in volymen för högtalaren.



Allmän volym

Tryck för att ändra volymen.



Lägg på luren.

Tryck för att ändra volymen.

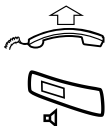

Lyft luren.

Tryck på högtalarknappen.

Obs! Endast Dialog 4220 Lite.

Ringsignal

Du kan programmera in önskad ringtyp (2 typer), ringvolym (10 steg) och signalkaraktär (10 karaktärer).

✳ 0 0 ✳

Gå till programmeringsläget.

Nu kan du välja ringtyp, volym eller karaktär.

Ringtyp

Välj typ 1 om du vill att telefonen ska ringa med konstant ljudstyrka. Välj typ 2 om du vill att ringsignalerna gradvis ska öka i styrka när telefonen ringer.

1 ✳ 1

Tryck.

Eller:

1 ✳ 2

Tryck.

Den valda ringtypen hörs.



Tryck för att slutföra proceduren.

Obs! När typ 2 har valts ignoreras den inprogrammerade ringvolymen.

Ringvolym

2 ✳ 0 - 9

Tryck.

En signal med önskad ljudvolym hörs (0...lägsta volym, 9...högsta). Du behöver bara trycka på den sista siffran för att välja en annan ringvolym.



Tryck för att slutföra proceduren.

Obs! Det värde som du programmerar in här åsidosätts om du väljer ringtyp 2.

Signalkaraktär

3 ✳ 0 - 9

Tryck.

En signal med den valda karaktären hörs. Du behöver bara trycka på den sista siffran för att välja en annan signalkaraktär.



Tryck för att slutföra proceduren.

Tillbehör

I det här kapitlet beskrivs tillbehör som kan användas tillsammans med din BusinessPhone-telefon.

Alarmenhet

Obs! Endast tillgänglig för Dialog 3210.

Denna insticksmodul kopplas in på telefonens undersida. Den gör det möjligt att överföra larmsignaler från enheter av olika slag via telefonen till växeln och till en fördefinierad anknytning. Tack vare en särskild kretsutformning erhålls maximal funktionell säkerhet.

En telefon utrustad med alarmenhet kan kopplas till exempelvis en larmknapp i hotellbadrum, akutlarm på sjukhus, banklarm och maskinövervakning.

Tilläggsenhet

Dialog 4220 Lite

Tilläggsenheten DBY 420 02 installeras på telefonens undersida. Följande enheter kan installeras via tilläggsenheten:

- Bandspelare
- Extra ringklocka eller upptaget-lampa utanför dörren
- USB-anslutning

Dialog 3210

Tilläggsenheten DEBY 410 02 installeras på telefonens undersida. Följande enheter kan installeras via tilläggsenheten:

- Bandspelare
- Extra ringklocka eller upptaget-lampa utanför dörren
- Headset med utökade funktioner
- Ljudkort för PC
- Extra lur

Obs! Tilläggsenheten ger möjlighet att förstärka ljudvolymen i lur och headset för personer med nedsatt hörsel.

Extra lur

Obs! Endast tillgänglig för Dialog 3210.

Bra om någon annan ska delta i samtalet, aktivt eller bara för att lyssna.

Bandspelare

Behöver man spela in ett telefonsamtal kan en bandspelare anslutas.

Headset

Obs! Headset-funktionen är endast tillgänglig på Dialog 3210 Basic, som måste vara utrustad med tilläggsenheten DBY 410 02. Hur man installerar tilläggsenheten står i de separata installationsanvisningar som medföljer tilläggsenheten.

Följande headset-funktioner kan användas:

Aktivera/avaktivera headset



Tryck på headset-knappen för att aktivera/avaktivera. Se avsnittet "[Dialog 3210 Basic](#)" på sidan 9. Alla samtal kan hanteras via headset.



Besvara samtal

Tryck på den blinkande linjeknappen för att svara.



Tryck för att avsluta ett headset-samtal.



Ringa samtal

Slå numret.



Tryck för att avsluta samtalet.



Headset till lur

Lyft luren.



Lur till headset

Tryck på headset-knappen (förprogrammerad).

Praktiska tips

Anslutningar mellan externa linjer

Med företagsväxeln BusinessPhone kan du vidarekoppla ett externt samtal, ordna en konferens med flera externa deltagare eller flytta över ett externt samtal till ett annat externt mål (t.ex. en mobiltelefon). Dessa funktioner är mycket användbara i den dagliga verksamheten.

Obs! När dessa funktioner används tar BusinessPhone upp minst två externa linjer.

Det kan emellertid finnas nackdelar med anslutningar till flera externa linjer. Vi ber dig därför observera följande:

- **Flytta inte över externa samtal till en extern brevlåda, till ett informationssystem eller till en extern tredje part innan du har fått svar.**
- **Avbryt dina samtal genom att trycka på knappen Avsluta.**

Om den externa parten inte är en person (utan en brevlåda, ett automatiskt informations- eller telefonistsystem osv.) kan de externa samtalen dra ut på tiden, vilket kan bli dyrt. Sådana samtal kan dessutom ta upp två av systemets externa linjer. Du kan förhindra anslutningar mellan de externa linjerna genom att programmera om systemet.

Tala med systemadministratören eller kontakta vår kundtjänst för mer information.

Installation

Dialog 4220 Lite

Installera kablar

Du kan koppla in lursladden i kontakten på telefonens undersida. Kabeln till växeln ska anslutas till LINE-uttaget och lursladden till HANDSET-uttaget.

Byta kablar

Använd en skruvmejsel för att lossa spärren.

Installera ställ och justera telefonen

Högt läge

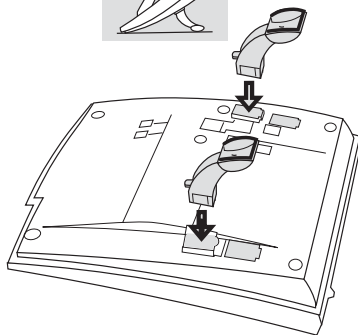

Lågt läge

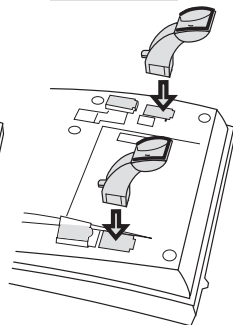

Tryck för att fästa stället

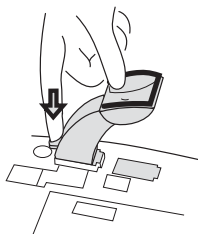

Dra för att lossa stället

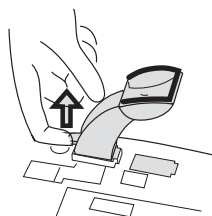

Installera utdragsskiva

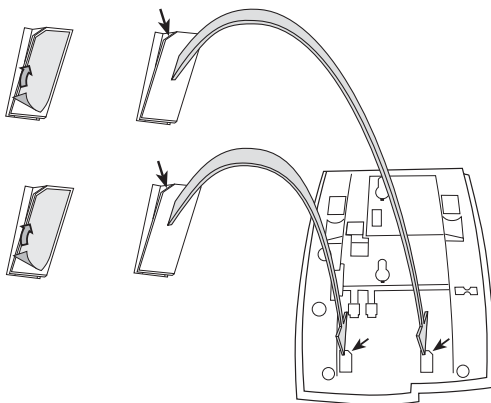

- 1 Ta bort skyddsplasten från styrskenorna.**
- 2 Fäst styrskenorna på telefonens undersida med de "skurna" hörnen åt rätt håll.**

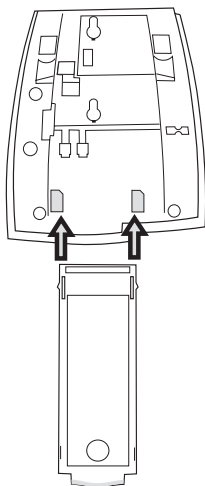

- 3 För in utdragsskivan.**

Lurklyka vid montering på vägg

Telefonen kan väggmonteras utan att någon speciell konsol behöver användas. Detta kan vara användbart t.ex. i konferensrum och allmänna utrymmen.

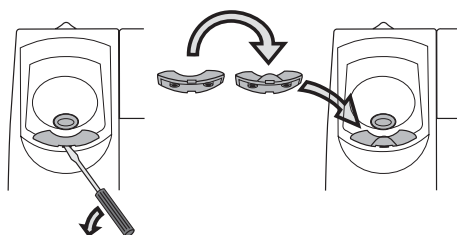

- 1 **Ta bort lurklykan med en skruvmejsel.**
- 2 **Vänd klykan upp och ned och sätt in den.**

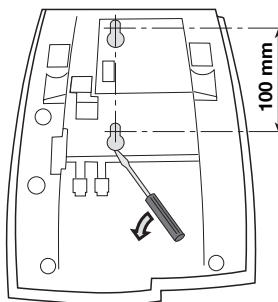

- 3 **Ta bort de båda plastskydden med en skruvmejsel.**
- 4 **Mät upp och borra hål i väggen.**

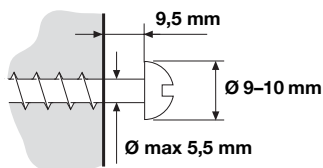

- 5 **Montera skruvarna enligt måtten och fäst telefonen.**

Installera kort

Med programmet Designation Card Manager kan du skapa och skriva ut egna signeringskort. Designation Card Manager medföljer på cd-skivan Ericsson Telephone Toolbox. Har du frågor om produkten kontaktar du din auktoriserade Ericsson Enterprise-återförsäljare.



Telefonens placering

- Ställ inte telefonen på en ömtålig yta. Använd ett underlägg som inte glider för att skydda möblerna från repor.
- Ställ inte telefonen nära starka värmekällor, t.ex. intill elementet.
- Kontrollera att det inte är några veck på linjekabeln.

Rengöra telefonen

Använd en lätt fuktad (inte blöt) mjuk trasa eller en antistatisk duk och torka varsamt av telefonen. Använd inte grova trasor, lösningsmedel eller starka rengöringsvätskor. Skador på telefonen som har uppstått därför att dessa instruktioner inte följts omfattas inte av tillverkarens garanti.

Dialog 3210 Basic

Installera kablar

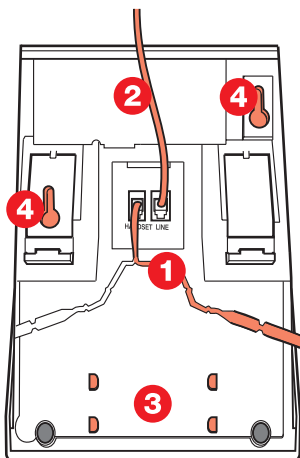

- 1 Kabel till lur
- 2 Kabel till växel
- 3 Plats för personlig kataloglista (tillval)
- 4 Skruvhål för väggfäste

Du kan koppla in lursladden i vilken som helst av de två kontaktorna på telefonens undersida. Kabeln till växeln ska kopplas in i LINE-uttaget.

Byta kablar

Tryck ner spärren på kontakten för att dra ur sladden. Använd en skruvmejsel för att lossa spärren.

Lurklyka vid montering på vägg

Monterar du telefonen på väggen måste du dra ut och vända på klykan.

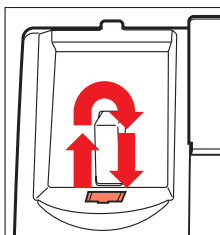

Installera ställ och justera telefonen

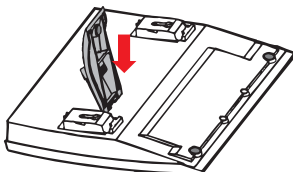

Tryck för att minska vinkeln

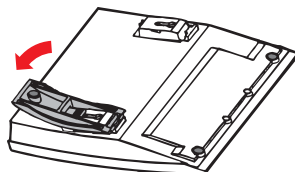

Dra för att öka vinkeln

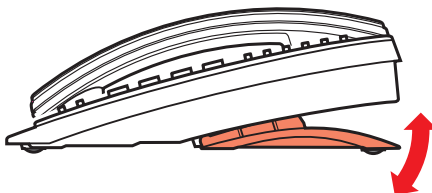
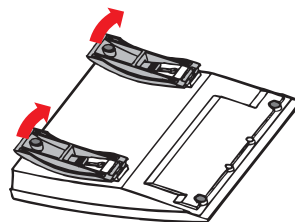
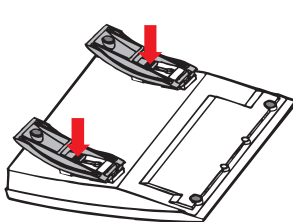

Justerbar vinkel

Telefonens placering

- Ställ inte telefonen på en ömtålig yta. Använd ett underlägg som inte glider, för att skydda möblerna från repor.
 - Ställ inte telefonen nära starka värmekällor, t.ex. intill elementet.
 - Kontrollera att det inte är några veck på linjekabeln.
-

Rengöra telefonen

Använd en lätt fuktad (inte blöt) mjuk trasa eller en antistatisk duk och torka varsamt av telefonen. Använd inte grova trasor, lösningsmedel eller starka rengöringsvätskor. Skador på telefonen som har uppstått därför att dessa instruktioner inte följts omfattas inte av tillverkarens garanti.

Ordlista

Anknytning

Alla telefoner som är anslutna till företagsväxeln har ett unikt internt nummer (upp till 8 siffror).

Anknytning

En extern linje från det privata nätet.

Automatisk telefonist

En funktion som ger talade instruktioner till den som ringer, internt eller externt, och berättar vilka alternativ som står till buds. De talade instruktionerna leder den som ringer till det önskade målet. Se avsnittet "[Andra användbara funktioner](#)" på sidan 72.

Avisering

Att placera ett samtal till en upptagen anknytning i kö. Se avsnittet "[Utgående samtal](#)" på sidan 18.

Brevlåda

Brevlådesystemet styr de meddelanden som lämnas till dig eller skickas av dig när du inte är inne. Se avsnittet "[Meddelanden](#)" på sidan 52.

DISA (Direct Inward System Access)

Arbetar du externt kan du ringa externa samtal via företagsväxeln med funktionen DISA. Du betalar bara för samtalet till företagsväxeln. Se avsnittet "[Utgående samtal](#)" på sidan 18.

Ekonomivägval

En funktion som automatiskt väljer den billigaste förbindelsen för externa samtal (inte nödvändigtvis kortaste vägen). Se avsnittet "[Ekonomivägval](#)" på sidan 79.

Funktionskod

En sifferkod som motsvarar en viss funktion. Se avsnittet "[Inställningar](#)" på sidan 80.

Förbigång av vidarekoppling

Detta är användbart för att släppa igenom samtal till en vidarekopplad anknytning. Se avsnittet "[Vidarekoppling](#)" på sidan 38.

Fördefinierad text

Förprogrammerad frånvaroinformation. Se avsnittet "[Frånvaroinformation](#)" på sidan 45.

Högtalarsökning

Alla medlemmar i en anknytningsgrupp söks, vilket innebär att en kort, skarp ton hörs i högtalaren följt av ett röstmeddelande från avsändaren. Se avsnittet "[Gruppfunktioner](#)" på sidan 66.

Inbrytning

Att direkt koppla in sig i ett pågående samtal när den sökta anknytningen är upptagen. Se avsnittet "[Utgående samtal](#)" på sidan 18.

Information

Den som ringer dig internt får ett meddelande om att du inte är inne och när du väntas åter. Externa samtal kopplas till telefonisten som har tillgång till samma information. Informationen kan vara av två slag:

1. Förprogrammerad textinformation.
2. Röstinformation.

IP-samtal

Internt samtal via ett internt datornätverk (LAN eller WAN).

ISDN

Integrated Services Digital Network. Förser systemet med tilläggstjänster från det allmänna telenätet.

Katalognummer

Nummer med 1–8 siffror som tilldelas anknytnings- eller externa linjer eller som gemensamma kortnummer.

Kortnummeruppringning

Att ringa ett samtal till ett förprogrammerat nummer genom att knappa in en kod eller trycka på en knapp.

Kortnummer kan vara:

1. *Gemensamma, vilket betyder att de kan användas av alla anknytnings-.*
2. *Egna, vilket betyder att de har programmerats in och används av en viss anknytning (10 nummer).*

Se avsnittet "[Utgående samtal](#)" på sidan 18.

Kontonummer

Att debitera ett visst konto kostnaden för ett samtal. Se avsnittet "[Andra användbara funktioner](#)" på sidan 72.

Linje

En linje är en extern anslutning. Kan vara antingen digital eller analog.

Lösenord

En fyrsiffrig kod som behövs exempelvis för att spärra din anknytning och hämta meddelanden från brevlådesystemet. Du kan ange ett eget lösenord. Se avsnittet "[Sekretess](#)" på sidan 63.

Meddelande

Du kan skicka ett meddelande till valfri anknytning. Detta är användbart när det tutar upptaget eller ingen svarar. Det finns två slags meddelanden:

1. *Ring mig-meddelande.*
2. *Röstmeddelande.*

Se avsnittet "[Meddelanden](#)" på sidan 52.

Namnval

Att ringa ett samtal genom att trycka på en enda knapp. Interna nummer (eller gemensamma kortnummer) kan lagras för varje anknytning. Se avsnittet "[Utgående samtal](#)" på sidan 18.

Nattkoppling

Används för att koppla alla inkommande samtal till en enda anknytning (ett svarsställe), t.ex. när kontoret är stängt. Se avsnittet "[Andra användbara funktioner](#)" på sidan 72.

Parkering

Parkera ett samtal. Se avsnittet "[Under samtal](#)" på sidan 29.

Sekretess

Att tillfälligt koppla bort mikrofonen. Se avsnittet "[Under samtal](#)" på sidan 29.

Snabbtelefonlinje

En direkt tvåvägsförbindelse mellan två anknytnings-, t.ex. för samtal mellan vd och sekreterare. Se avsnittet "[Andra användbara funktioner](#)" på sidan 72.

Tredje part

En tredje anknytning (person) som kan kopplas in under ett pågående tvåpartssamtal. Anslutningen kan vara intern eller extern. Se avsnittet "[Under samtal](#)" på sidan 29.

Vidarekoppling

Inkommande samtal till en anknytning vidarekopplas till ett annat katalognummer (anknytning, gemensamt kortnummer eller telefonisten).

Det finns tre möjligheter:

1. *Fast, vilket betyder att alla samtal till anknytnings vidarekopplas direkt.*
2. *Då ingen svarar, vilket betyder att ett samtal vidarekopplas om ingen svarar inom en viss tid.*
3. *Vid upptaget, vilket betyder att ett samtal vidarekopplas om anknytnings är upptagen.*

Se avsnittet "[Vidarekoppling](#)" på sidan 38.

Växel

PBX, Private Branch Exchange. Företagets telefonväxel (t.ex. BusinessPhone 250).

Återuppringning

Ett sätt att meddela någon som är upptagen i ett samtal att du vill tala med honom/henne. Se avsnitten Interna meddelanden och "[Utgående samtal](#)" på sidan 18.

Överflyttning

Att flytta över ett pågående internt eller externt samtal till en tredje part (intern eller extern) efter en förfrågan. Se avsnitten "[Under samtal](#)" på sidan 29 och "[Praktiska tips](#)" på sidan 89.

Index

A

- alarmenhet 86
- alternativ programmering för automatisk återuppringning, avisering och inbrytning 83
- andra användbara funktioner 72
 - bakgrundsmusik 74
 - DISA (Direct Inward System Access) 76
 - ekonomivägval 79
 - IP-samtal 78
 - kontonummer 77
 - nattkoppling 76
 - nätverk 78
 - påminnelse 74
 - snabbtelefonlinje 75
 - tandemkonfigurering 72
- ange information 46, 49
- anslutningar mellan externa linjer 89
- automatisk nummerrepetition 21
- automatisk återuppringning 20

B

- bakgrundsmusik 74
- bandspelare 87
- beskrivning 7
 - lampindikeringar 12
 - signaler 14
 - toner 13
- besvara samtal 15
- brevlådesystem
 - enskilda 53
 - gemensamt 58
- byta lösenord 63

D

- diktafon 61
- diktafonfunktion 61
- DISA (Direct Inward System Access) 76
- DTMF-toner 78

E

- egen vidarekoppling 41
- egna kortnummer 27
- egna kortnummer via en programmerbar knapp 25
- ekonomivägval 79
- enskild parkering 36
- extra lur 87

F

- fast vidarekoppling 39
- frånvaroinformation 45
 - ange information 46, 49
 - radera 51
 - ändra information 48, 51
- funktionskoder och obligatoriska data 82
- förbigång av spärrad anknytning 64
- förbigång av vidarekoppling 24
- fördefinierade texter 45
- förfrågan 31

G

- gemensam klocka 69
- gemensam parkering 37
- gemensamma kortnummer 25
- gemensamt brevlådesystem 58
- gruppfunktioner 66
 - gemensam klocka 69
 - knappsystem 66
 - svarsgrupp 68
 - övervakning 67
- gruppsamtal 70

H

- headset 88
- högtalarsökning 68

I

- information
 - radera 51
- inkommande samtal 15
 - besvara samtal 15
 - tyst uppringning 16
- installation Dialog 3210 95
 - justera 96
 - kablar 95
 - lurklyka vid montering på vägg 96
 - placering 97
 - rengöring 97
 - ställ 96
- installation Dialog 4220 90
 - justera 91
 - kablar 90
 - kort 94
 - lurklyka vid montering på vägg 93
 - placering 94
 - rengöring 94
 - ställ 91
- inställningar 80
 - funktionskoder och obligatoriska data 82
- interna meddelanden 52
- IP-samtal 78

K

- knappsystem 66
- konferens 35
- kontonummer 77
- kontrollera och lagra mottagna meddelanden 56
- kortnummer 24
 - egna 27
 - gemensamma 25

L

- lampindikeringar 12
- lur- och högtalarvolym 84
- lösenord 52, 63

M

- meddelanden 52
 - diktafon 61
 - gemensamt brevlådesystem 58
 - kontrollera och lagra mottagna meddelanden 56
 - lösenord 52
 - personligt svarsmeddelande 54

- påminnelse (externt) 55
- samtalsinspelning 62
- skicka 60
 - system med enskilda brevådor 53
 - vidarekoppla ett röstmeddelande 57
- medflyttning 44
- medhörning 29
- musik 74

N

- namnval 28
- nattkoppling 76
- nätverk 78

O

- ordlista 98

P

- parkering 37
- pendling 32
- personligt svarsmeddelande 54
- porttelefon 75
- praktiska tips 89
 - anslutningar mellan externa linjer 89
- programmera adress för fast vidarekoppling 40
- programmera en funktion 80
- påminnelse 74
- påminnelse (externt) 55

R

- radera information 51
- repetition av senast slagna externa nummer 19
- ringa samtal 18
- ringsignal 85
- röstinformation 45

S

- samtal väntar 34
- samtalsinspelning 62
- sekretess 30, 63
- signaler 14
- skicka meddelande 60
- snabbtelefonlinje 75
- spara externt nummer 19
- spara information 51
- spara och ringa upp inkommande samtal 17
- spärra anknytning 65
- system med enskilda brevådor 53

T

ta över gruppsamtal 68
tandemkonfigurering 72
telefonbemanning 67
tillhör 86
tilläggsenhet 86
toner 13
tyst uppringning 16

U

under samtal 29
 förfrågan 31
 konferens 35
 medhörning 29
 parkera samtal 37
 pending 32
 samtal väntar 34
 sekretess 30
 överflyttning 33
upptagen anknytning 23
utgående samtal 18
 automatisk nummerrepetition 21
 egna kortnummer 27
 egna kortnummer via en programmerbar knapp 25
 gemensamma kortnummer 25
 namnval 28

ringa samtal 18
vidarekopplad anknytning 24
återuppringning 20

V

vidarekoppla ett röstmeddelande 57
vidarekopplad anknytning 24
vidarekoppling 38
 egen vidarekoppling 41
 fast vidarekoppling 39
 medflyttning 44
 programmera adress för fast vidarekoppling 40
 vidarekoppling om ingen svarar 38
 vidarekoppling vid upptaget 38
vidarekoppling om ingen svarar 38
vidarekoppling vid upptaget 38
volym 84
välkommen 5

Ä

ändra information 48, 51

Ö

överflyttning 33
övervakning 30, 67

Snabbguide

Besvara samtal

Svara:	<i>Lyft luren</i>
Svara på annan anknytning:	<i>Lyft luren</i> <i>Ankn.nr 6</i>
Spara externt nr:	<i>Se Ringa – Spara externt nr</i>

Ringa samtal

Interna samtal:	<i>Lyft luren</i> <i>Ankn.nr</i>
Externa samtal:	<i>Lyft luren</i> <i>Linjen</i> <i>Externt nummer</i>
Gemensamt kortnummer:	<i>Lyft luren</i> <i>Kortnummer</i>
Eget kortnummer:	<i>* *</i> <i>(Kortnummer 0 – 9)</i>
Repetera senast slagna externa nr.:	<i>* * *</i>
Spara externt nr:	<i>2:a</i> ☹ <i>Spara/Repetition</i> ☹ <i>(Innan du avslutar samtalet)</i>
Repetera nummer:	<i>2:a</i> ☹ <i>Spara/Repetition</i> ☹

Obs! För Dialog 3210, se användarhandboken.

Det tutar upptaget eller ingen svarar

Automatisk återuppringning:	5 <i>Lägg på luren</i> <i>Lyft luren när du blir återuppringd</i>
Avisering:	4 <i>Låt luren vara av</i>
Inbrytning:	8

Under samtal

Medhörning:	☹ <i>(Endast Dialog 4220 Lite)</i>
Övervakning:	☹ <i>(Endast Dialog 3210)</i>
Enskild parkering:	Linje ☹ <i>Tryck på blinkande linje-knapp för att återta</i>

Konferens

Pågående samtal:	Förfrågan ☹ <i>Ring upp tredje part</i> Meddelande ☹
------------------	--

Överflyttning

Flytta över ett samtal:	Förfrågan ☹ <i>Ring upp tredje part</i> <i>Lägg på luren (Före eller efter svar)</i>
-------------------------	---

Förfrågan

Pågående samtal:	Förfrågan ☹ eller Linje 2 ☹ <i>Ring upp tredje part</i>
------------------	---

Obs! För Dialog 3210, se användarhandboken.

Pending

Växla mellan samtal:	Linje ☹ eller Förfrågan ☹
Avsluta samtal:	☹ c

Meddelanden

Ring mig:	Meddelande ☹ #
Röst:	Meddelande ☹ 9 Tala
Lyssna:	*
Spela in nytt:	9 Tala
Skicka:	#
Kontrollera mottagna:	Meddelande ☹

Vidarekoppling

Fast vidarekoppling:	* 2 1 #
Intern vidarekoppling:	* 2 1 * Nytt nr # <i>Avbeställa:</i> # 2 1 #
Medflyttning:	* 2 1 * Eget nr * Nytt nr # <i>Avbeställa:</i> # 2 1 * Eget nr #
Förbigång av vidarekoppling:	* 6 0 * Ankn.nr #
Extern vidarekoppling:	<i>Programmera in:</i> * 2 2 * Linjen Externt nr # <i>Avbeställa:</i> # 2 2 # <i>Aktivera på nytt:</i> * 2 2 * #

I kraft av sin ledande tekniska position formar Ericsson framtiden för mobilt och digitalt Internet. Ericsson levererar nytänkande lösningar i fler än 140 länder och hjälper därmed till att skapa de främsta kommunikationsföretagen i världen.

Med ensamrätt.
Ericsson Enterprise AB
Har du frågor om produkten kontaktar du din
auktoriserade Ericsson Enterprise-återförsäljare.
Du kan också besöka oss på www.ericsson.com/enterprise

© Ericsson Enterprise AB 2003
SV/LZTBS 160 1320 R1A

